

PORADA COLLECTION

2026/5/12 更新

NAME | AURA COMODINO



Size			Top	Price (税込)	Wood Finish		
W	D	H					
45	45	62		837,100	ウォールナット		ナチュラルアッシュ ●
					ウォールナット モカ色		アッシュ モカ色 ●
					ウォールナット ウェンジ色		アッシュ ウェンジ色 ●
					スペッサートオーク		アッシュ ウォールナット色 ●
					マットクローズラッカー		アッシュ カナバ色 ●
							アッシュ グレー色 ●
							マットオープンラッカー
							テクノポリマー
							ゴールド・シルバーリーフ
Remark							

design. Marelli & Molteni ハンドル:レザー(pelle) 参考重量:34kg

NAME | AURA COMODINO



※仕上げは画像と異なります。

Size			Top	Price (税込)	Wood Finish		
W	D	H					
45	45	62		960,300	ウォールナット		ナチュラルアッシュ
					ウォールナット モカ色		アッシュ モカ色
					ウォールナット ウェンジ色		アッシュ ウェンジ色
					スペッサートオーク		アッシュ ウォールナット色
					マットクローズラッカー		アッシュ カナバ色
							アッシュ グレー色
							マットオープンラッカー ●
							テクノポリマー
							ゴールド・シルバーリーフ
Remark							

design. Marelli & Molteni ハンドル:レザー(pelle) 参考重量:34kg

NAME | BABY



Size			Top	Price (税込)	Wood Finish		
W	D	H					
42	42	56	ウォールナット	225,500	ウォールナット	●	ナチュラルアッシュ
42	42	56	ウォールナット(クローズラッカー)	246,400	ウォールナット モカ色	●	アッシュ モカ色
					ウォールナット ウェンジ色	●	アッシュ ウェンジ色
					スペッサートオーク		アッシュ ウォールナット色
					マットクローズラッカー	●	アッシュ カナバ色
							アッシュ グレー色
							マットオープンラッカー
							テクノポリマー
							ゴールド・シルバーリーフ
Remark							

Design: T.Colzani メタル:クロームプレート/マットブラック/ブラッシュドブロンズ 参考重量:14kg

NAME | BAYUS 1



※ドロー別売り

Size			Top	Price (税込)	Wood Finish		
W	D	H					
62	46	56	ウッド	806,300	ウォールナット	●	ナチュラルアッシュ
					ウォールナット モカ色	●	アッシュ モカ色
					ウォールナット ウェンジ色	●	アッシュ ウェンジ色
					スペッサートオーク		アッシュ ウォールナット色
					マットクローズラッカー		アッシュ カナバ色
							アッシュ グレー色
							マットオープンラッカー
							テクノポリマー
							ゴールド・シルバーリーフ
Remark							

design. G&O.Buratti メタル:ブロンズ 参考重量:30kg

※画像は、実際の仕上げと異なって見える場合があります。

NAME | BAYUS NIGHT 2



Size			Front	Price (税込)	Wood Finish		
W	D	H					
58	47	51	レザー:QUOJETTO	1,065,900	ウォールナット	●	ナチュラルアッシュ
					ウォールナット モカ色	●	アッシュ モカ色
					ウォールナット ウェンジ色	●	アッシュ ウェンジ色
					スベツサートオーク		アッシュ ウォールナット色
					マットクローズラッカー		アッシュ カナバ色
							アッシュ グレー色
							マットオープンラッカー
							テクノポリマー
							ゴールド・シルバーリーフ

Remark

design. G&O.Buratti メタル:ブロンズ

NAME | BAYUS NIGHT 6



Size			Front	Price (税込)	Wood Finish		
W	D	H					
120	53	75	レザー:QUOJETTO	2,333,100	ウォールナット	●	ナチュラルアッシュ
					ウォールナット モカ色	●	アッシュ モカ色
					ウォールナット ウェンジ色	●	アッシュ ウェンジ色
					スベツサートオーク		アッシュ ウォールナット色
					マットクローズラッカー		アッシュ カナバ色
							アッシュ グレー色
							マットオープンラッカー
							テクノポリマー
							ゴールド・シルバーリーフ

Remark

design. G&O.Buratti メタル:ブロンズ

NAME | BAYUS/ELEY CASSETTO



Size			Front	Price (税込)	Wood Finish		
W	D	H					
27	40	11	ウツド	113,300	ウォールナット	●	ナチュラルアッシュ
27	40	11	Cuoio: grigio	140,800	ウォールナット モカ色	●	アッシュ モカ色
27	40	11	Cuoio: testa di moro	140,800	ウォールナット ウェンジ色	●	アッシュ ウェンジ色
27	40	11	Cuoio: invecchiato	140,800	スベツサートオーク		アッシュ ウォールナット色
27	40	11	Cuoio: 上記以外の色	185,900	マットクローズラッカー		アッシュ カナバ色
							アッシュ グレー色
							マットオープンラッカー
							テクノポリマー
							ゴールド・シルバーリーフ

Remark

design. G&O.Buratti BAYUS1, 2, 3用ドロー(1個あたりの価格)

NAME | BAYUS TONDO 3



Size			Top	Price (税込)	Wood Finish		
W	D	H					
44	44	57	ウツド	1,589,500	ウォールナット	●	ナチュラルアッシュ
44	44	57	グレーカルニコ	1,589,500	ウォールナット モカ色		アッシュ モカ色
44	44	57	ブラウンエンペラドールダーク	1,589,500	ウォールナット ウェンジ色		アッシュ ウェンジ色
44	44	57	ブラックサハラノアール	1,619,200	スベツサートオーク		アッシュ ウォールナット色
44	44	57	ドバーホワイト	1,619,200	マットクローズラッカー		アッシュ カナバ色
							アッシュ グレー色
							マットオープンラッカー
							テクノポリマー
							ゴールド・シルバーリーフ

Remark

design. G&O.Buratti メタルベース:ブロンズ 参考重量:48kg

※画像は、実際の仕上げと異なって見える場合があります。

NAME | BAYUS TONDO 7



Size			Top	Price (税込)	Wood Finish		
W	D	H					
44	44	109	ウツド	2,907,300	ウォールナット	●	ナチュラルアッシュ
44	44	109	グレーカルニコ	2,907,300	ウォールナット モカ色		アッシュ モカ色
44	44	109	ブラウンエンペラドールダーク	2,907,300	ウォールナット ウェンジ色		アッシュ ウェンジ色
44	44	109	ブラックサハラノアール	2,937,000	スペッサートオーク		アッシュ ウォールナット色
44	44	109	ドバーホワイト	2,937,000	マツクローズラッカー		アッシュ カナバ色
							アッシュ グレー色
							マットオープンラッカー
							テクノポリマー
							ゴールド・シルバーリーフ

Remark

design. G&O.Buratti メタルベース:ブロンズ 参考重量:99kg

NAME | BAYUS TONDO 44



Size			Top	Price (税込)	Wood Finish		
W	D	H					
44	44	55	ウツド	995,500	ウォールナット	●	ナチュラルアッシュ
44	44	55	グレーカルニコ	995,500	ウォールナット モカ色		アッシュ モカ色
44	44	55	エンペラドールダーク	995,500	ウォールナット ウェンジ色		アッシュ ウェンジ色
44	44	55	ネロサハラノア	1,025,200	スペッサートオーク		アッシュ ウォールナット色
44	44	55	ドバーホワイト	1,025,200	マツクローズラッカー		アッシュ カナバ色
							アッシュ グレー色
							マットオープンラッカー
							テクノポリマー
							ゴールド・シルバーリーフ

Remark

design. G&O.Buratti メタルベース:ブロンズ 参考重量:34.5kg

NAME | BILOT



Size			Top	Price (税込)	Wood Finish		
W	D	H					
60	44	60		548,900	ウォールナット	●	ナチュラルアッシュ
					ウォールナット モカ色	●	アッシュ モカ色
					ウォールナット ウェンジ色	●	アッシュ ウェンジ色
					スペッサートオーク		アッシュ ウォールナット色
					マツクローズラッカー		アッシュ カナバ色
							アッシュ グレー色
							マットオープンラッカー
							テクノポリマー
							ゴールド・シルバーリーフ

Remark

design. M.Marconato-T.Zappa 参考重量:15.5kg

NAME | EKERO NIGHT



Size			TOP	Price (税込)	Wood Finish		
W	D	H					
53	41	54	ウツド	1,039,500	ウォールナット	●	ナチュラルアッシュ
53	41	54	レザー:QUOJETTO	1,080,200	ウォールナット モカ色	●	アッシュ モカ色
					ウォールナット ウェンジ色	●	アッシュ ウェンジ色
					スペッサートオーク		アッシュ ウォールナット色
					マツクローズラッカー		アッシュ カナバ色
							アッシュ グレー色
							マットオープンラッカー
							テクノポリマー
							ゴールド・シルバーリーフ

Remark

design. S. Tolgard & F. Castellani ベース:ホワイトカラーラノ/グレーカルニコ メタル:グレイピューター 参考重量:40kg

※画像は、実際の仕上げと異なって見える場合があります。

NAME | REGENT 1 PELLE



Size			Drawer	Price (税込)	Wood Finish		
W	D	H					
130	61	72	Lux	2,327,600	ウォールナット	●	ナチュラルアッシュ
130	61	72	Plus	2,184,600	ウォールナット モカ色	●	アッシュ モカ色
130	61	72	Extra	2,095,500	ウォールナット ウェンジ色	●	アッシュ ウェンジ色
130	61	72	Pelle	2,055,900	スペッサートオーク		アッシュ ウォールナット色
					マットクローズラッカー		アッシュ カナバ色
							アッシュ グレー色
							マットオープンラッカー
							テクノポリマー
							ゴールド・シルバーリーフ

Remark

design. T.COLZANI 参考重量:85kg

NAME | REGENT 2 PELLE



Size			Drawer	Price (税込)	Wood Finish		
W	D	H					
55	47	54	Lux	977,900	ウォールナット	●	ナチュラルアッシュ
55	47	54	Plus	922,900	ウォールナット モカ色	●	アッシュ モカ色
55	47	54	Extra	898,700	ウォールナット ウェンジ色	●	アッシュ ウェンジ色
55	47	54	Pelle	881,100	スペッサートオーク		アッシュ ウォールナット色
					マットクローズラッカー		アッシュ カナバ色
							アッシュ グレー色
							マットオープンラッカー
							テクノポリマー
							ゴールド・シルバーリーフ

Remark

design. T.COLZANI 参考重量:22kg

NAME | RIGA 1



Size			Top	Price (税込)	Wood Finish		
W	D	H					
100	52	91		2,458,500	ウォールナット	●	ナチュラルアッシュ
					ウォールナット モカ色		アッシュ モカ色
					ウォールナット ウェンジ色		アッシュ ウェンジ色
					スペッサートオーク		アッシュ ウォールナット色
					マットクローズラッカー		アッシュ カナバ色
							アッシュ グレー色
							マットオープンラッカー
							テクノポリマー
							ゴールド・シルバーリーフ

Remark

design. T.Colzani 参考重量:85kg

NAME | RIGA 1



※仕上げは画像と異なります。

Size			Top	Price (税込)	Wood Finish		
W	D	H					
100	52	91		2,702,700	ウォールナット		ナチュラルアッシュ
					ウォールナット モカ色	●	アッシュ モカ色
					ウォールナット ウェンジ色	●	アッシュ ウェンジ色
					スペッサートオーク		アッシュ ウォールナット色
					マットクローズラッカー		アッシュ カナバ色
							アッシュ グレー色
							マットオープンラッカー
							テクノポリマー
							ゴールド・シルバーリーフ

Remark

design. T.Colzani 参考重量:85kg

※画像は、実際の仕上げと異なって見える場合があります。

NAME | RIGA 1



※仕上げは画像と異なります。

Size			Top	Price (税込)	Wood Finish		
W	D	H					
100	52	91		2,949,100	ウォールナット		ナチュラルアッシュ
					ウォールナット モカ色		アッシュ モカ色
					ウォールナット ウェンジ色		アッシュ ウェンジ色
					スペッサートオーク		アッシュ ウォールナット色
					マットクローズラッカー	●	アッシュ カナバ色
							アッシュ グレー色
							マットオープンラッカー
							テクノポリマー
							ゴールド・シルバーリーフ

Remark

design. T.Colzani 参考重量:85kg

NAME | RIGA 2

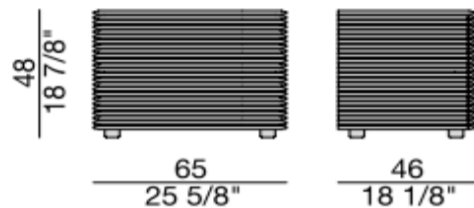
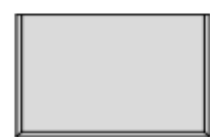

Size			Top	Price (税込)	Wood Finish		
W	D	H					
65	46	48	ウォールナット		ウォールナット	●	ナチュラルアッシュ
65	46	48	ウォールナット(モカ・ウェンジ色)		ウォールナット モカ色	●	アッシュ モカ色
65	46	48	ウォールナット(マットクローズラッカー)		ウォールナット ウェンジ色	●	アッシュ ウェンジ色
					スペッサートオーク		アッシュ ウォールナット色
					マットクローズラッカー	●	アッシュ カナバ色
							アッシュ グレー色
							マットオープンラッカー
							テクノポリマー
							ゴールド・シルバーリーフ

Remark

design. T.Colzani 参考重量:85kg

NAME | RUCELAI BASSO LEGNO



Size			Top	Price (税込)	Wood Finish		
W	D	H					
92.5	47	83		970,200	ウォールナット	●	ナチュラルアッシュ
					ウォールナット モカ色	●	アッシュ モカ色
					ウォールナット ウェンジ色	●	アッシュ ウェンジ色
					スペッサートオーク		アッシュ ウォールナット色
					マットクローズラッカー		アッシュ カナバ色
							アッシュ グレー色
							マットオープンラッカー
							テクノポリマー
							ゴールド・シルバーリーフ

Remark

design. O.Moon メタル:サテンクローム 参考重量:85kg

※画像は、実際の仕上げと異なって見える場合があります。

NAME | RUCELAI BASSO LEGNO



※仕上げは画像と異なります。

Size			Top	Price (税込)	Wood Finish		
W	D	H					
92.5	47	83		1,101,100	ウォールナット		ナチュラルアッシュ
					ウォールナット モカ色		アッシュ モカ色
					ウォールナット ウェンジ色		アッシュ ウェンジ色
					スペッサートオーク		アッシュ ウォールナット色
					マットクローズラッカー	●	アッシュ カナバ色
							アッシュ グレー色
							マットオープンラッカー
							テクノポリマー
							ゴールド・シルバーリーフ

Remark

design. O.Moon メタル:サテンクローム 参考重量:85kg

NAME | RUCELAI BASSO CUOIO



Size			Top	Price (税込)	Wood Finish		
W	D	H					
92.5	47	83		1,090,100	ウォールナット	●	ナチュラルアッシュ
					ウォールナット モカ色	●	アッシュ モカ色
					ウォールナット ウェンジ色	●	アッシュ ウェンジ色
					スベツサートオーク		アッシュ ウォールナット色
					マットクローズラッカー		アッシュ カナバ色
							アッシュ グレー色
							マットオープンラッカー
							テクノポリマー
							ゴールド・シルバーリーフ
Remark							

design. O.Moon メタル:サテンクローム ドロワーフロント:CUOIO PIENO FIORE 参考重量:85kg

NAME | RUCELAI BASSO CUOIO



※仕上げは画像と異なります。

Size			Top	Price (税込)	Wood Finish		
W	D	H					
92.5	47	83		1,305,700	ウォールナット		ナチュラルアッシュ
					ウォールナット モカ色		アッシュ モカ色
					ウォールナット ウェンジ色		アッシュ ウェンジ色
					スベツサートオーク		アッシュ ウォールナット色
					マットクローズラッカー	●	アッシュ カナバ色
							アッシュ グレー色
							マットオープンラッカー
							テクノポリマー
							ゴールド・シルバーリーフ
Remark							

design. O.Moon メタル:サテンクローム ドロワーフロント:CUOIO PIENO FIORE 参考重量:85kg

NAME | TYLSA NIGHT 54



Size			Top	Price (税込)	Wood Finish		
W	D	H					
48	48	54	ウッド	1,049,400	ウォールナット	●	ナチュラルアッシュ
48	48	54	エンペラドールダーク	1,049,400	ウォールナット モカ色		アッシュ モカ色
48	48	54	グレーカルニコ	1,049,400	ウォールナット ウェンジ色		アッシュ ウェンジ色
48	48	54	ネロサハラノア	1,095,600	スベツサートオーク		アッシュ ウォールナット色
48	48	54	ドバーホワイト	1,095,600	マットクローズラッカー		アッシュ カナバ色
							アッシュ グレー色
							マットオープンラッカー
							テクノポリマー
							ゴールド・シルバーリーフ
Remark							

design: D. Radice メタル:ブロンズ 参考重量:43kg

※画像は、実際の仕上げと異なって見える場合があります。

NAME | TYLSA NIGHT 4



Size			Top	Price (税込)	Wood Finish		
W	D	H					
120	55	84	ウッド	2,646,600	ウォールナット	●	ナチュラルアッシュ
120	55	84	エンペラドールダーク	2,736,800	ウォールナット モカ色		アッシュ モカ色
120	55	84	グレーカルニコ	2,736,800	ウォールナット ウェンジ色		アッシュ ウェンジ色
120	55	84	ネロサハラノア	2,840,200	スベツサートオーク		アッシュ ウォールナット色
120	55	84	ドバーホワイト	2,840,200	マットクローズラッカー		アッシュ カナバ色
							アッシュ グレー色
							マットオープンラッカー
							テクノポリマー
							ゴールド・シルバーリーフ
Remark							

design: D. Radice メタル:ブロンズ 参考重量:194kg

NAME | ZIGGY NIGHT 1



Size			Top	Price (税込)	Wood Finish			
W	D	H						
62	44	50	ウツド	539,000	ウォールナット	●	ナチュラルアッシュ	●
62	44	50	ガラス	539,000	ウォールナット モカ色	●	アッシュ モカ色	●
62	44	50	エンペラドールダーク	539,000	ウォールナット ウェンジ色	●	アッシュ ウェンジ色	●
62	44	50	グレーカルニコ	539,000	スベツサートオーク		アッシュ ウォールナット色	●
62	44	50	ネロサハラノア	568,700	マツクローズラッカー		アッシュ カナバ色	●
62	44	50	ピアノコカラカタオロ	568,700			アッシュ グレー色	●
62	44	50	バタゴニア	705,100			マツオープンラッカー	
							テクノポリマー	
							ゴールド・シルバリーフ	

Remark

design. C.Ballabio ガラス:フロストガラス ブラックバックコーティッド/エクストラライト フロストガラス ホワイトバックコーティッド/エクストラライト フロストガラス アルジーラバックコーティッド/エクストラライト フロストガラス アイロンバックコーティッド 参考重量:23kg

NAME | ZIGGY NIGHT 1



※仕上げは画像と異なります。

Size			Top	Price (税込)	Wood Finish			
W	D	H						
62	44	50	ウツド	602,800	ウォールナット		ナチュラルアッシュ	
62	44	50	ガラス	602,800	ウォールナット モカ色		アッシュ モカ色	
62	44	50	エンペラドールダーク	602,800	ウォールナット ウェンジ色		アッシュ ウェンジ色	
62	44	50	グレーカルニコ	602,800	スベツサートオーク		アッシュ ウォールナット色	
62	44	50	ネロサハラノア	631,400	マツクローズラッカー	●	アッシュ カナバ色	
62	44	50	ピアノコカラカタオロ	631,400			アッシュ グレー色	
62	44	50	バタゴニア	770,000			マツオープンラッカー	●
							テクノポリマー	
							ゴールド・シルバリーフ	

Remark

design. C.Ballabio ガラス:フロストガラス ブラックバックコーティッド/エクストラライト フロストガラス ホワイトバックコーティッド/エクストラライト フロストガラス アルジーラバックコーティッド/エクストラライト フロストガラス アイロンバックコーティッド 参考重量:23kg

NAME | ZIGGY NIGHT 2



※画像は、実際の仕上げと異なって見える場合があります。

Size			Top	Price (税込)	Wood Finish			
W	D	H						
42	44	64	ウツド	514,800	ウォールナット	●	ナチュラルアッシュ	●
42	44	64	ガラス	514,800	ウォールナット モカ色	●	アッシュ モカ色	●
42	44	64	エンペラドールダーク	514,800	ウォールナット ウェンジ色	●	アッシュ ウェンジ色	●
42	44	64	グレーカルニコ	514,800	スベツサートオーク		アッシュ ウォールナット色	●
42	44	64	ネロサハラノア	534,600	マツクローズラッカー		アッシュ カナバ色	●
42	44	64	ピアノコカラカタオロ	534,600			アッシュ グレー色	●
42	44	64	バタゴニア	633,600			マツオープンラッカー	
							テクノポリマー	
							ゴールド・シルバリーフ	

Remark

design. C.Ballabio ガラス:フロストガラス ブラックバックコーティッド/エクストラライト フロストガラス ホワイトバックコーティッド/エクストラライト フロストガラス アルジーラバックコーティッド/エクストラライト フロストガラス アイロンバックコーティッド 参考重量:18kg

NAME | ZIGGY NIGHT 2



※仕上げは画像と異なります。

Size			Top	Price (税込)	Wood Finish			
W	D	H						
42	44	64	ウツド	585,200	ウォールナット		ナチュラルアッシュ	
42	44	64	ガラス	585,200	ウォールナット モカ色		アッシュ モカ色	
42	44	64	エンペラドールダーク	585,200	ウォールナット ウェンジ色		アッシュ ウェンジ色	
42	44	64	グレーカルニコ	585,200	スベツサートオーク		アッシュ ウォールナット色	
42	44	64	ネロサハラノア	600,600	マツクローズラッカー	●	アッシュ カナバ色	
42	44	64	ピアノコカラカタオロ	600,600			アッシュ グレー色	
42	44	64	バタゴニア	707,300			マツオープンラッカー	●
							テクノポリマー	
							ゴールド・シルバリーフ	

Remark

design. C.Ballabio ガラス:フロストガラス ブラックバックコーティッド/エクストラライト フロストガラス ホワイトバックコーティッド/エクストラライト フロストガラス アルジーラバックコーティッド/エクストラライト フロストガラス アイロンバックコーティッド 参考重量:18kg

NAME | ZIGGY NIGHT 3



Size			Top	Price (税込)	Wood Finish			
W	D	H						
142	56	76	ウツド	1,278,200	ウォールナット	●	ナチュラルアッシュ	●
142	56	76	ガラス	1,278,200	ウォールナット モカ色	●	アッシュ モカ色	●
142	56	76	エンペラードールダーク	1,278,200	ウォールナット ウェンジ色	●	アッシュ ウェンジ色	●
142	56	76	グレーカルニコ	1,278,200	スベツサートオーク		アッシュ ウォールナット色	●
142	56	76	ネロサハラノア	1,356,300	マットクローズラッカー		アッシュ カナバ色	●
142	56	76	ピアンコカラカタオロ	1,356,300			アッシュ グレー色	●
142	56	76	パタゴニア	1,668,700			マットオープンラッカー	
							テクノポリマー	
							ゴールド・シルバリーフ	

Remark

design. C.Ballabio ガラス:フロストガラス ブラックバックコーティッド/エクストラライト フロストガラス ホワイトバックコーティッド/エクストラライト フロストガラス アルジーラバックコーティッド/エクストラライト フロストガラス アイロンバックコーティッド 参考重量:99kg

NAME | ZIGGY NIGHT 3



Size			Top	Price (税込)	Wood Finish			
W	D	H						
142	56	76	ウツド	1,553,200	ウォールナット		ナチュラルアッシュ	
142	56	76	ガラス	1,553,200	ウォールナット モカ色		アッシュ モカ色	
142	56	76	エンペラードールダーク	1,553,200	ウォールナット ウェンジ色		アッシュ ウェンジ色	
142	56	76	グレーカルニコ	1,553,200	スベツサートオーク		アッシュ ウォールナット色	
142	56	76	ネロサハラノア	1,681,900	マットクローズラッカー	●	アッシュ カナバ色	
142	56	76	ピアンコカラカタオロ	1,681,900			アッシュ グレー色	
142	56	76	パタゴニア	2,029,500			マットオープンラッカー	●
							テクノポリマー	
							ゴールド・シルバリーフ	

Remark

design. C.Ballabio ガラス:フロストガラス ブラックバックコーティッド/エクストラライト フロストガラス ホワイトバックコーティッド/エクストラライト フロストガラス アルジーラバックコーティッド/エクストラライト フロストガラス アイロンバックコーティッド 参考重量:99kg

※仕上げは画像と異なります。

NAME | ZIGGY NIGHT 4



Size			Top	Price (税込)	Wood Finish			
W	D	H						
62	44	64	ウツド	611,600	ウォールナット	●	ナチュラルアッシュ	●
62	44	64	ガラス	611,600	ウォールナット モカ色	●	アッシュ モカ色	●
62	44	64	エンペラードールダーク	611,600	ウォールナット ウェンジ色	●	アッシュ ウェンジ色	●
62	44	64	グレーカルニコ	611,600	スベツサートオーク		アッシュ ウォールナット色	●
62	44	64	ネロサハラノア	677,600	マットクローズラッカー		アッシュ カナバ色	●
62	44	64	ピアンコカラカタオロ	677,600			アッシュ グレー色	●
62	44	64	パタゴニア	836,000			マットオープンラッカー	
							テクノポリマー	
							ゴールド・シルバリーフ	

Remark

design. C.Ballabio ガラス:フロストガラス ブラックバックコーティッド/エクストラライト フロストガラス ホワイトバックコーティッド/エクストラライト フロストガラス アルジーラバックコーティッド/エクストラライト フロストガラス アイロンバックコーティッド 参考重量:25kg

NAME | ZIGGY NIGHT 4



Size			Top	Price (税込)	Wood Finish			
W	D	H						
62	44	64	ウツド	698,500	ウォールナット		ナチュラルアッシュ	
62	44	64	ガラス	698,500	ウォールナット モカ色		アッシュ モカ色	
62	44	64	エンペラードールダーク	698,500	ウォールナット ウェンジ色		アッシュ ウェンジ色	
62	44	64	グレーカルニコ	698,500	スベツサートオーク		アッシュ ウォールナット色	
62	44	64	ネロサハラノア	721,600	マットクローズラッカー	●	アッシュ カナバ色	
62	44	64	ピアンコカラカタオロ	721,600			アッシュ グレー色	
62	44	64	パタゴニア	867,900			マットオープンラッカー	●
							テクノポリマー	
							ゴールド・シルバリーフ	

Remark

design. C.Ballabio ガラス:フロストガラス ブラックバックコーティッド/エクストラライト フロストガラス ホワイトバックコーティッド/エクストラライト フロストガラス アルジーラバックコーティッド/エクストラライト フロストガラス アイロンバックコーティッド 参考重量:25kg

※仕上げは画像と異なります。

NAME | ZIGGY NIGHT 6



Size			Top	Price (税込)	Wood Finish			
W	D	H						
161	56	76	ウツド	2,216,500	ウォールナット	●	ナチュラルアッシュ	●
161	56	76	ガラス	1,991,000	ウォールナット モカ色	●	アッシュ モカ色	●
161	56	76	エンペラドールダーク	2,258,300	ウォールナット ウェンジ色	●	アッシュ ウェンジ色	●
161	56	76	グレーカルニコ	2,258,300	スペッサートオーク		アッシュ ウォールナット色	●
161	56	76	ネロサハラノア	2,453,000	マットクローズラッカー		アッシュ カナバ色	●
161	56	76	ピアノコカラカタオロ	2,453,000			アッシュ グレー色	●
161	56	76	パタゴニア	2,857,800			マットオープンラッカー	
							テクノポリマー	
							ゴールド・シルバリーフ	

Remark

design. C.Ballabio ガラス:フロストガラス ブラックバックコーティッド/エクストラライト フロストガラス ホワイトバックコーティッド/エクストラライト フロストガラス アルジーラバックコーティッド/エクストラライト フロストガラス アイロンバックコーティッド

※画像は、実際の仕上げと異なって見える場合があります。

NAME | ZIGGY NIGHT 6



Size			Top	Price (税込)	Wood Finish			
W	D	H						
161	56	76	ウツド	2,439,800	ウォールナット		ナチュラルアッシュ	
161	56	76	ガラス	2,190,100	ウォールナット モカ色		アッシュ モカ色	
161	56	76	エンペラドールダーク	2,482,700	ウォールナット ウェンジ色		アッシュ ウェンジ色	
161	56	76	グレーカルニコ	2,482,700	スペッサートオーク		アッシュ ウォールナット色	
161	56	76	ネロサハラノア	2,696,100	マットクローズラッカー	●	アッシュ カナバ色	
161	56	76	ピアノコカラカタオロ	2,696,100			アッシュ グレー色	
161	56	76	パタゴニア	3,107,500			マットオープンラッカー	●
							テクノポリマー	
							ゴールド・シルバリーフ	

Remark

design. C.Ballabio ガラス:フロストガラス ブラックバックコーティッド/エクストラライト フロストガラス ホワイトバックコーティッド/エクストラライト フロストガラス アルジーラバックコーティッド/エクストラライト フロストガラス アイロンバックコーティッド

※仕上げは画像と異なります。

NAME | ZIGGY NIGHT XL



Size			Top	Price (税込)	Wood Finish			
W	D	H						
80	54	68	ウツド	1,051,600	ウォールナット	●	ナチュラルアッシュ	●
80	54	68	ガラス	1,051,600	ウォールナット モカ色	●	アッシュ モカ色	●
80	54	68	エンペラドールダーク	1,127,500	ウォールナット ウェンジ色	●	アッシュ ウェンジ色	●
80	54	68	グレーカルニコ	1,127,500	スペッサートオーク		アッシュ ウォールナット色	●
80	54	68	ネロサハラノア	1,196,800	マットクローズラッカー		アッシュ カナバ色	●
80	54	68	ピアノコカラカタオロ	1,196,800			アッシュ グレー色	●
80	54	68	パタゴニア	1,406,900			マットオープンラッカー	
							テクノポリマー	
							ゴールド・シルバリーフ	

Remark

design. C.Ballabio ガラス:フロストガラス ブラックバックコーティッド/エクストラライト フロストガラス ホワイトバックコーティッド/エクストラライト フロストガラス アルジーラバックコーティッド/エクストラライト フロストガラス アイロンバックコーティッド

※仕上げは画像と異なります。

NAME | ZIGGY NIGHT XL



Size			Top	Price (税込)	Wood Finish			
W	D	H						
80	54	68	ウツド	1,051,600	ウォールナット		ナチュラルアッシュ	
80	54	68	ガラス	1,051,600	ウォールナット モカ色		アッシュ モカ色	
80	54	68	エンペラドールダーク	1,127,500	ウォールナット ウェンジ色		アッシュ ウェンジ色	
80	54	68	グレーカルニコ	1,127,500	スペッサートオーク		アッシュ ウォールナット色	
80	54	68	ネロサハラノア	1,196,800	マットクローズラッカー	●	アッシュ カナバ色	
80	54	68	ピアノコカラカタオロ	1,196,800			アッシュ グレー色	
80	54	68	パタゴニア	1,383,800			マットオープンラッカー	●
							テクノポリマー	
							ゴールド・シルバリーフ	

Remark

design. C.Ballabio ガラス:フロストガラス ブラックバックコーティッド/エクストラライト フロストガラス ホワイトバックコーティッド/エクストラライト フロストガラス アルジーラバックコーティッド/エクストラライト フロストガラス アイロンバックコーティッド

※仕上げは画像と異なります。

NAME | KILLIAN H130(ヘッドボード)



Size			Fabric / Leather	Price (税込)	Wood Finish		
W	D	H					
300/320	214	130	Lux		ウォールナット	●	ナチュラルアッシュ
300/320	214	130	Plus		ウォールナット モカ色	●	アッシュ モカ色
300/320	214	130	Extra		ウォールナット ウェンジ色	●	アッシュ ウェンジ色
300/320	214	130	Pelle		スペッサートオーク		アッシュ ウォールナット色
300/320	214	130	Cat A		マットクローズラッカー		アッシュ カナバ色
300/320	214	130	Cat B				アッシュ グレー色
300/320	214	130	Cat C				マットオープンラッカー
300/320	214	130	Cat D				テクノポリマー
300/320	214	130	Cat E				ゴールド・シルバリーフ

Remark

※日本ではお取り扱いできません。

NAME | KILLIAN H130(ベッドベース、オプション)

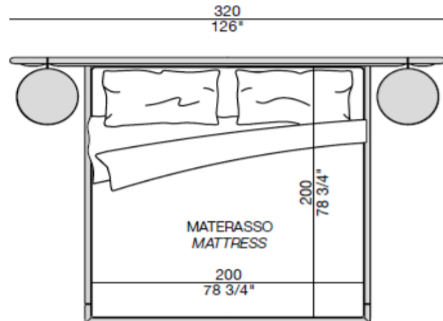

Size			Fabric / Leather	Price (税込)	Wood Finish		
W	D	H					
180	200	34	ベッドベース:Cat E		ウォールナット	●	ナチュラルアッシュ
200	200	34	ベッドベース:Cat E		ウォールナット モカ色	●	アッシュ モカ色
193	203	34	ベッドベース:Cat E		ウォールナット ウェンジ色	●	アッシュ ウェンジ色
45	45		ナイトテーブル(シングル):cuoiettoレザー		スペッサートオーク		アッシュ ウォールナット色
45	45		ナイトテーブル(シングル):ロック		マットクローズラッカー		アッシュ カナバ色
							アッシュ グレー色
							マットオープンラッカー
							テクノポリマー
							ゴールド・シルバリーフ

Remark

※日本ではお取り扱いできません。

※画像は、実際の仕上げと異なって見える場合があります。

NAME | KILLIAN H150(ヘッドボード)

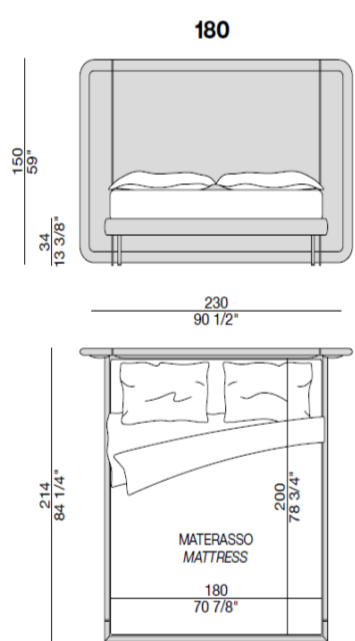

Size			Fabric / Leather	Price (税込)	Wood Finish		
W	D	H					
230	214	150	Lux		ウォールナット	●	ナチュラルアッシュ
230	214	150	Plus		ウォールナット モカ色	●	アッシュ モカ色
230	214	150	Extra		ウォールナット ウェンジ色	●	アッシュ ウェンジ色
230	214	150	Pelle		スペッサートオーク		アッシュ ウォールナット色
230	214	150	Cat A		マットクローズラッカー		アッシュ カナバ色
230	214	150	Cat B				アッシュ グレー色
230	214	150	Cat C				マットオープンラッカー
230	214	150	Cat D				テクノポリマー
230	214	150	Cat E				ゴールド・シルバリーフ

Remark

※日本ではお取り扱いできません。

※図が一つの枠に収まりきらないため、各サイズを上下の枠に分割して掲載しています。

NAME | KILLIAN H150(ベッドベース、オプション)

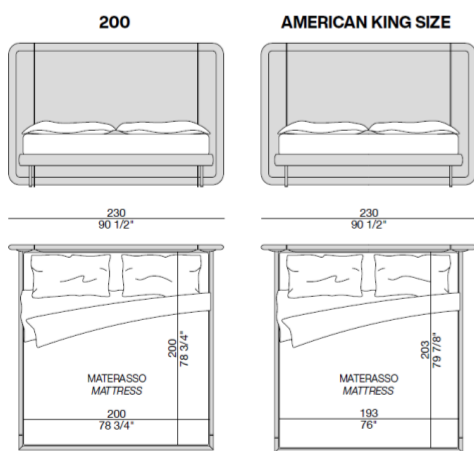

Size			Fabric / Leather	Price (税込)	Wood Finish		
W	D	H					
180	200	34	ベッドベース:Cat E		ウォールナット	●	ナチュラルアッシュ
200	200	34	ベッドベース:Cat E		ウォールナット モカ色	●	アッシュ モカ色
193	203	34	ベッドベース:Cat E		ウォールナット ウェンジ色	●	アッシュ ウェンジ色
					スペッサートオーク		アッシュ ウォールナット色
					マットクローズラッカー		アッシュ カナバ色
							アッシュ グレー色
							マットオープンラッカー
							テクノポリマー
							ゴールド・シルバリーフ

Remark

※日本ではお取り扱いできません。

※図が一つの枠に収まりきらないため、各サイズを上下の枠に分割して掲載しています。

NAME | KIRK BED

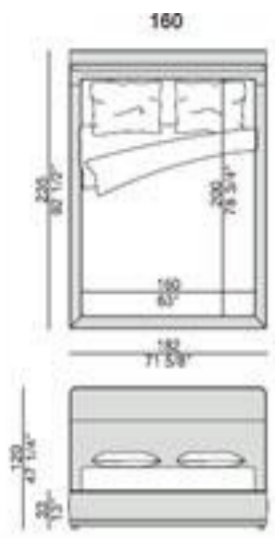

Size			Fabric / Leather	Price (税込)	Wood Finish		
W	D	H					
160	240	120	Lux		ウォールナット	●	ナチュラルアッシュ
160	240	120	Plus		ウォールナット モカ色	●	アッシュ モカ色
160	240	120	Extra		ウォールナット ウェンジ色	●	アッシュ ウェンジ色
160	240	120	Pelle		スペッサートオーク		アッシュ ウォールナット色
160	240	120	Cat A		マツクローズラッカー		アッシュ カナバ色
160	240	120	Cat B				アッシュ グレー色
160	240	120	Cat C				マットオープンラッカー
160	240	120	Cat D				テクノポリマー
160	240	120	Cat E				ゴールド・シルバーリーフ
Remark							

design. C.Ballabio メタル:ブロンズ *マットレスW160X200 *Ecopelle, Cotone:非推奨ファブリック *価格についてはお問い合わせください。

NAME | KIRK BED

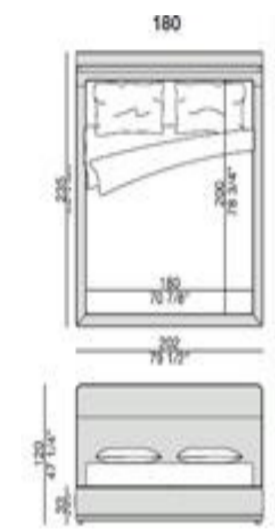

Size			Fabric / Leather	Price (税込)	Wood Finish		
W	D	H					
180	240	120	Lux		ウォールナット	●	ナチュラルアッシュ
180	240	120	Plus		ウォールナット モカ色	●	アッシュ モカ色
180	240	120	Extra		ウォールナット ウェンジ色	●	アッシュ ウェンジ色
180	240	120	Pelle		スペッサートオーク		アッシュ ウォールナット色
180	240	120	Cat A		マツクローズラッカー		アッシュ カナバ色
180	240	120	Cat B				アッシュ グレー色
180	240	120	Cat C				マットオープンラッカー
180	240	120	Cat D				テクノポリマー
180	240	120	Cat E				ゴールド・シルバーリーフ
Remark							

design. C.Ballabio メタル:ブロンズ *マットレスW180X200 *Ecopelle, Cotone:非推奨ファブリック *価格についてはお問い合わせください。

※画像は、実際の仕上げと異なって見える場合があります。

NAME | KIRK BED

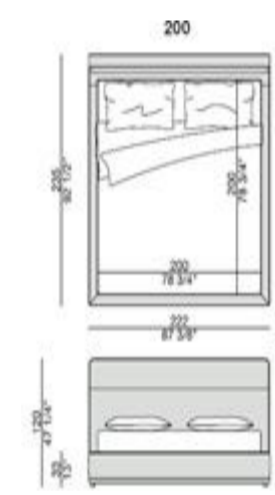

Size			Fabric / Leather	Price (税込)	Wood Finish		
W	D	H					
200	240	120	Lux		ウォールナット	●	ナチュラルアッシュ
200	240	120	Plus		ウォールナット モカ色	●	アッシュ モカ色
200	240	120	Extra		ウォールナット ウェンジ色	●	アッシュ ウェンジ色
200	240	120	Pelle		スペッサートオーク		アッシュ ウォールナット色
200	240	120	Cat A		マツクローズラッカー		アッシュ カナバ色
200	240	120	Cat B				アッシュ グレー色
200	240	120	Cat C				マットオープンラッカー
200	240	120	Cat D				テクノポリマー
200	240	120	Cat E				ゴールド・シルバーリーフ
Remark							

design. C.Ballabio メタル:ブロンズ *マットレスW200X200 *Ecopelle, Cotone:非推奨ファブリック *価格についてはお問い合わせください。

NAME | KLEM BED(マットレス180X200)

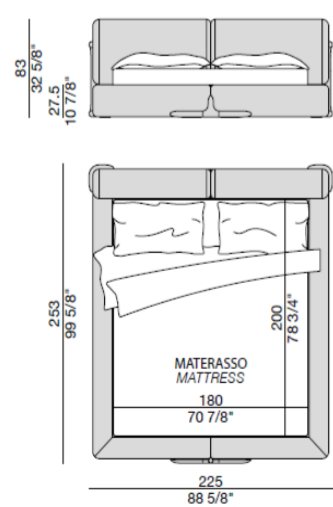

Size			Fabric / Leather	Price (税込)	Wood Finish		
W	D	H					
225	253	83	Lux		ウォールナット	●	ナチュラルアッシュ
225	253	83	Plus		ウォールナット モカ色	●	アッシュ モカ色
225	253	83	Extra		ウォールナット ウェンジ色	●	アッシュ ウェンジ色
225	253	83	Pelle		スペッサートオーク		アッシュ ウォールナット色
225	253	83	Cat A		マツクローズラッカー		アッシュ カナバ色
225	253	83	Cat B				アッシュ グレー色
225	253	83	Cat C				マットオープンラッカー
225	253	83	Cat D				テクノポリマー
225	253	83	Cat E				ゴールド・シルバーリーフ
Remark							

design. G. Viganò *マットレスW180X200 ※カバーリング仕様 *価格についてはお問い合わせください。

NAME | KLEM BED(マットレス180X200用 COVER ONLY)

Size	Size			Fabric / Leather	Price (税込)	Wood Finish		
	W	D	H					
180	225	253	83	Lux		ウォールナット		ナチュラルアッシュ
	225	253	83	Plus		ウォールナット モカ色		アッシュ モカ色
	225	253	83	Extra		ウォールナット ウェンジ色		アッシュ ウェンジ色
	225	253	83	Pelle		スペッサートオーク		アッシュ ウォールナット色
	225	253	83	Cat A		マットクローズラッカー		アッシュ カナバ色
	225	253	83	Cat B				アッシュ グレー色
	225	253	83	Cat C				マットオープンラッカー
	225	253	83	Cat D				テクノポリマー
	225	253	83	Cat E				ゴールド・シルバーリーフ
Remark								

design. G. Viganò * マットレスW180X200 ※カバーリング仕様 * 価格についてはお問い合わせください。

NAME | KLEM BED(マットレス200X200)

Size	Size			Fabric / Leather	Price (税込)	Wood Finish		
	W	D	H					
200	245	253	83	Lux		ウォールナット	●	ナチュラルアッシュ
	245	253	83	Plus		ウォールナット モカ色	●	アッシュ モカ色
	245	253	83	Extra		ウォールナット ウェンジ色	●	アッシュ ウェンジ色
	245	253	83	Pelle		スペッサートオーク		アッシュ ウォールナット色
	245	253	83	Cat A		マットクローズラッカー		アッシュ カナバ色
	245	253	83	Cat B				アッシュ グレー色
	245	253	83	Cat C				マットオープンラッカー
	245	253	83	Cat D				テクノポリマー
	245	253	83	Cat E				ゴールド・シルバーリーフ
Remark								

design. G. Viganò * マットレスW180X200 ※カバーリング仕様 * 価格についてはお問い合わせください。

※画像は、実際の仕上げと異なって見える場合があります。

NAME | KLEM BED(マットレス200X200用 COVER ONLY)

Size	Size			Fabric / Leather	Price (税込)	Wood Finish		
	W	D	H					
200	245	253	83	Lux		ウォールナット		ナチュラルアッシュ
	245	253	83	Plus		ウォールナット モカ色		アッシュ モカ色
	245	253	83	Extra		ウォールナット ウェンジ色		アッシュ ウェンジ色
	245	253	83	Pelle		スペッサートオーク		アッシュ ウォールナット色
	245	253	83	Cat A		マットクローズラッカー		アッシュ カナバ色
	245	253	83	Cat B				アッシュ グレー色
	245	253	83	Cat C				マットオープンラッカー
	245	253	83	Cat D				テクノポリマー
	245	253	83	Cat E				ゴールド・シルバーリーフ
Remark								

design. G. Viganò * マットレスW180X200 ※カバーリング仕様 * 価格についてはお問い合わせください。

NAME | KLEM BED(マットレス153X203)

Size	Size			Fabric / Leather	Price (税込)	Wood Finish		
	W	D	H					
153	198	256	83	Lux		ウォールナット	●	ナチュラルアッシュ
	198	256	83	Plus		ウォールナット モカ色	●	アッシュ モカ色
	198	256	83	Extra		ウォールナット ウェンジ色	●	アッシュ ウェンジ色
	198	256	83	Pelle		スペッサートオーク		アッシュ ウォールナット色
	198	256	83	Cat A		マットクローズラッカー		アッシュ カナバ色
	198	256	83	Cat B				アッシュ グレー色
	198	256	83	Cat C				マットオープンラッカー
	198	256	83	Cat D				テクノポリマー
	198	256	83	Cat E				ゴールド・シルバーリーフ
Remark								

design. G. Viganò * マットレスW180X200 ※カバーリング仕様 * 価格についてはお問い合わせください。

NAME | KLEM BED(マットレス153X203用 COVER ONLY)

Size	Size			Fabric / Leather	Price (税込)	Wood Finish		
	W	D	H					
198	256	83	Lux		ウォールナット		ナチュラルアッシュ	
198	256	83	Plus		ウォールナット モカ色		アッシュ モカ色	
198	256	83	Extra		ウォールナット ウェンジ色		アッシュ ウェンジ色	
198	256	83	Pelle		スペッサートオーク		アッシュ ウォールナット色	
198	256	83	Cat A		マットクローズラッカー		アッシュ カナバ色	
198	256	83	Cat B				アッシュ グレー色	
198	256	83	Cat C				マットオープンラッカー	
198	256	83	Cat D				テクノポリマー	
198	256	83	Cat E				ゴールド・シルバリーフ	
Remark								

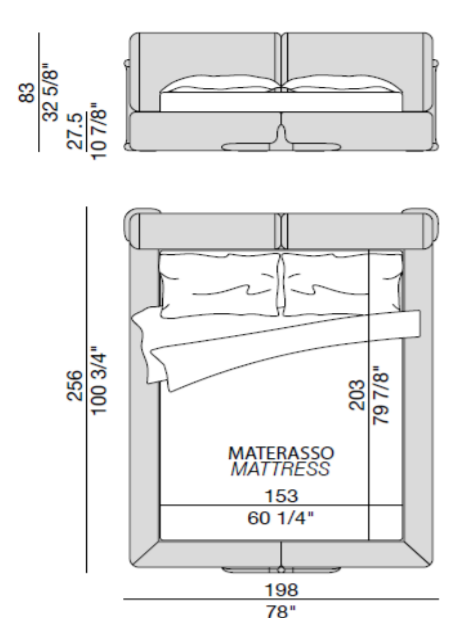

design. G. Viganò * マットレスW180X200 ※カバーリング仕様 * 価格についてはお問い合わせください。

NAME | KLEM BED(マットレス193X203)

Size	Size			Fabric / Leather	Price (税込)	Wood Finish		
	W	D	H					
238	256	83	Lux		ウォールナット	●	ナチュラルアッシュ	
238	256	83	Plus		ウォールナット モカ色	●	アッシュ モカ色	
238	256	83	Extra		ウォールナット ウェンジ色	●	アッシュ ウェンジ色	
238	256	83	Pelle		スペッサートオーク		アッシュ ウォールナット色	
238	256	83	Cat A		マットクローズラッカー		アッシュ カナバ色	
238	256	83	Cat B				アッシュ グレー色	
238	256	83	Cat C				マットオープンラッカー	
238	256	83	Cat D				テクノポリマー	
238	256	83	Cat E				ゴールド・シルバリーフ	
Remark								

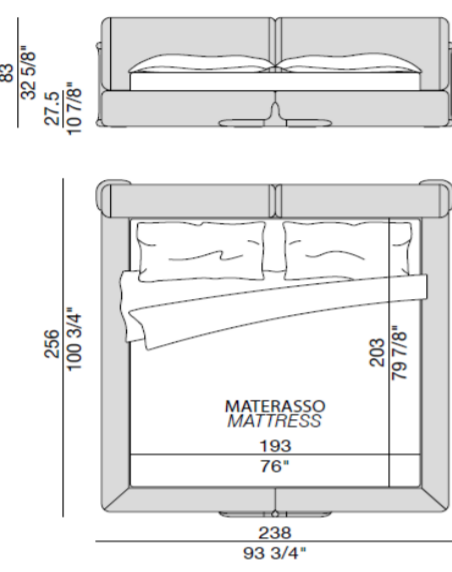

design. G. Viganò * マットレスW180X200 ※カバーリング仕様 * 価格についてはお問い合わせください。

※画像は、実際の仕上げと異なって見える場合があります。

NAME | KLEM BED(マットレス193X203用 COVER ONLY)

Size	Size			Fabric / Leather	Price (税込)	Wood Finish		
	W	D	H					
238	256	83	Lux		ウォールナット		ナチュラルアッシュ	
238	256	83	Plus		ウォールナット モカ色		アッシュ モカ色	
238	256	83	Extra		ウォールナット ウェンジ色		アッシュ ウェンジ色	
238	256	83	Pelle		スペッサートオーク		アッシュ ウォールナット色	
238	256	83	Cat A		マットクローズラッカー		アッシュ カナバ色	
238	256	83	Cat B				アッシュ グレー色	
238	256	83	Cat C				マットオープンラッカー	
238	256	83	Cat D				テクノポリマー	
238	256	83	Cat E				ゴールド・シルバリーフ	
Remark								

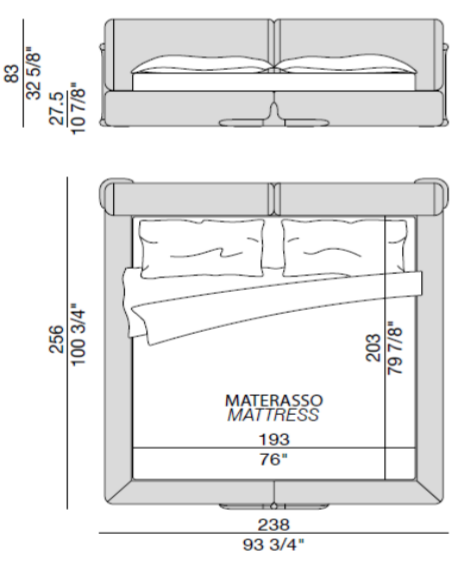

design. G. Viganò * マットレスW180X200 ※カバーリング仕様 * 価格についてはお問い合わせください。

NAME | MORFEO 32(マットレス90x200)

Size	Size			Fabric / Leather	Price (税込)	Wood Finish		
	W	D	H					
115	216	32	Lux		ウォールナット		ナチュラルアッシュ	
115	216	32	Plus		ウォールナット モカ色		アッシュ モカ色	
115	216	32	Extra		ウォールナット ウェンジ色		アッシュ ウェンジ色	
115	216	32	Pelle		スペッサートオーク		アッシュ ウォールナット色	
115	216	32	Cat A		マットクローズラッカー		アッシュ カナバ色	
115	216	32	Cat B				アッシュ グレー色	
115	216	32	Cat C				マットオープンラッカー	
115	216	32	Cat D				テクノポリマー	
115	216	32	Cat E				ゴールド・シルバリーフ	
Remark								

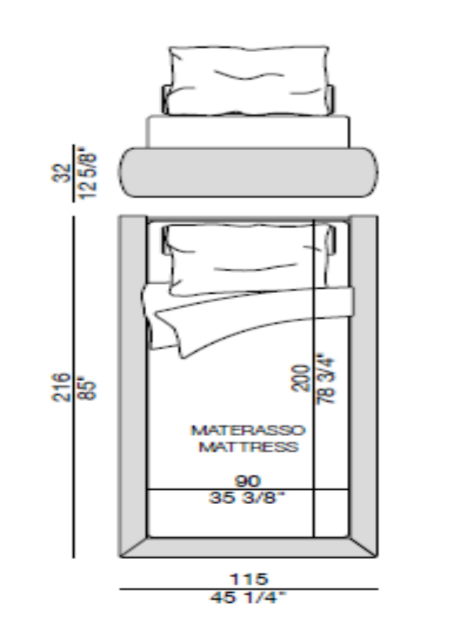

design. Essetipi ※ストレージ追加はオプション料金がかかります。 * 価格についてはお問い合わせください。

NAME | MORFEO 32(マットレス193x203)

Size	Size			Fabric / Leather	Price (税込)	Wood Finish	
	W	D	H				
	218	219	32	Lux		ウォールナット	ナチュラルアッシュ
	218	219	32	Plus		ウォールナット モカ色	アッシュ モカ色
	218	219	32	Extra		ウォールナット ウェンジ色	アッシュ ウェンジ色
	218	219	32	Pelle		スペッサートオーク	アッシュ ウォールナット色
	218	219	32	Cat A		マットクローズラッカー	アッシュ カナバ色
	218	219	32	Cat B			アッシュ グレー色
	218	219	32	Cat C			マットオープンラッカー
	218	219	32	Cat D			テクノポリマー
	218	219	32	Cat E			ゴールド・シルバーリーフ
Remark							

design. Essetipi ※ストレージ追加はオプション料金がかかります。 * 価格についてはお問い合わせください。

NAME | MORFEO 42(マットレス90x200)

Size	Size			Fabric / Leather	Price (税込)	Wood Finish	
	W	D	H				
	115	216	42	Lux		ウォールナット	ナチュラルアッシュ
	115	216	42	Plus		ウォールナット モカ色	アッシュ モカ色
	115	216	42	Extra		ウォールナット ウェンジ色	アッシュ ウェンジ色
	115	216	42	Pelle		スペッサートオーク	アッシュ ウォールナット色
	115	216	42	Cat A		マットクローズラッカー	アッシュ カナバ色
	115	216	42	Cat B			アッシュ グレー色
	115	216	42	Cat C			マットオープンラッカー
	115	216	42	Cat D			テクノポリマー
	115	216	42	Cat E			ゴールド・シルバーリーフ
Remark							

design. Essetipi ※ストレージ追加はオプション料金がかかります。 * 価格についてはお問い合わせください。

※画像は、実際の仕上げと異なって見える場合があります。

NAME | MORFEO 42(マットレス160x200)

Size	Size			Fabric / Leather	Price (税込)	Wood Finish	
	W	D	H				
	185	216	42	Lux		ウォールナット	ナチュラルアッシュ
	185	216	42	Plus		ウォールナット モカ色	アッシュ モカ色
	185	216	42	Extra		ウォールナット ウェンジ色	アッシュ ウェンジ色
	185	216	42	Pelle		スペッサートオーク	アッシュ ウォールナット色
	185	216	42	Cat A		マットクローズラッカー	アッシュ カナバ色
	185	216	42	Cat B			アッシュ グレー色
	185	216	42	Cat C			マットオープンラッカー
	185	216	42	Cat D			テクノポリマー
	185	216	42	Cat E			ゴールド・シルバーリーフ
Remark							

design. Essetipi ※ストレージ追加はオプション料金がかかります。 * 価格についてはお問い合わせください。

NAME | MORFEO 42(マットレス180x200)

Size	Size			Fabric / Leather	Price (税込)	Wood Finish	
	W	D	H				
	205	216	42	Lux		ウォールナット	ナチュラルアッシュ
	205	216	42	Plus		ウォールナット モカ色	アッシュ モカ色
	205	216	42	Extra		ウォールナット ウェンジ色	アッシュ ウェンジ色
	205	216	42	Pelle		スペッサートオーク	アッシュ ウォールナット色
	205	216	42	Cat A		マットクローズラッカー	アッシュ カナバ色
	205	216	42	Cat B			アッシュ グレー色
	205	216	42	Cat C			マットオープンラッカー
	205	216	42	Cat D			テクノポリマー
	205	216	42	Cat E			ゴールド・シルバーリーフ
Remark							

design. Essetipi ※ストレージ追加はオプション料金がかかります。 * 価格についてはお問い合わせください。

NAME | NYAN

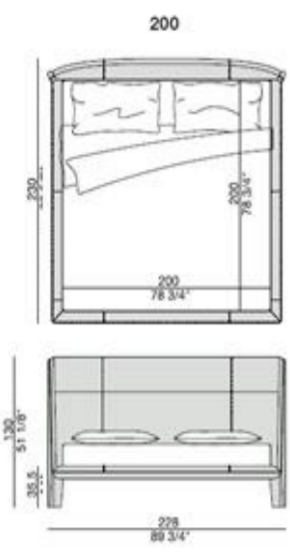

Size			Top	Price (税込)	Wood Finish		
W	D	H					
228	230	130	CUOIETTO		ウォールナット	●	ナチュラルアッシュ
228	230	130	CUOIO		ウォールナット モカ色	●	アッシュ モカ色
					ウォールナット ウェンジ色	●	アッシュ ウェンジ色
					スベツサートオーク		アッシュ ウォールナット色
					マットクローズラッカー		アッシュ カナバ色
							アッシュ グレー色
							マットオープンラッカー
							テクノポリマー
							ゴールド・シルバリーフ

Remark

design. G. & O. Buratti * マットレスW200X200 * 価格についてはお問い合わせください。

NAME | TESTATA AIDA (W110)

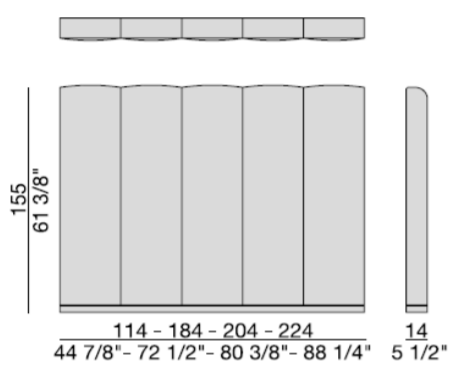

Size			Fabric / Leather	Price (税込)	Wood Finish		
W	D	H					
114	14	155	Lux		ウォールナット	●	ナチュラルアッシュ
114	14	155	Plus		ウォールナット モカ色	●	アッシュ モカ色
114	14	155	Extra		ウォールナット ウェンジ色	●	アッシュ ウェンジ色
114	14	155	Pelle		スベツサートオーク		アッシュ ウォールナット色
114	14	155	Cat A		マットクローズラッカー		アッシュ カナバ色
114	14	155	Cat B				アッシュ グレー色
114	14	155	Cat C				マットオープンラッカー
114	14	155	Cat D				テクノポリマー
114	14	155	Cat E				ゴールド・シルバリーフ

Remark

design. C. Ballabio ※要施工となります。 * 価格についてはお問い合わせください。

※画像は、実際の仕上げと異なって見える場合があります。

NAME | TESTATA AIDA (W180)

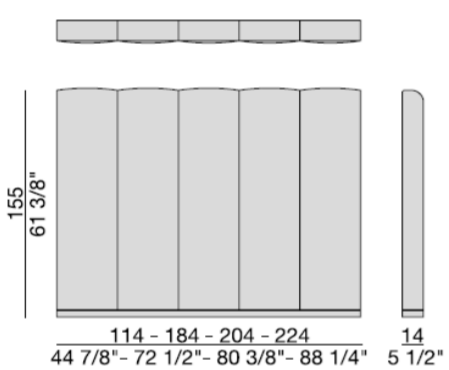

Size			Fabric / Leather	Price (税込)	Wood Finish		
W	D	H					
184	14	155	Lux		ウォールナット	●	ナチュラルアッシュ
184	14	155	Plus		ウォールナット モカ色	●	アッシュ モカ色
184	14	155	Extra		ウォールナット ウェンジ色	●	アッシュ ウェンジ色
184	14	155	Pelle		スベツサートオーク		アッシュ ウォールナット色
184	14	155	Cat A		マットクローズラッカー		アッシュ カナバ色
184	14	155	Cat B				アッシュ グレー色
184	14	155	Cat C				マットオープンラッカー
184	14	155	Cat D				テクノポリマー
184	14	155	Cat E				ゴールド・シルバリーフ

Remark

design. C. Ballabio ※要施工となります。 * 価格についてはお問い合わせください。

NAME | TESTATA AIDA (W200)

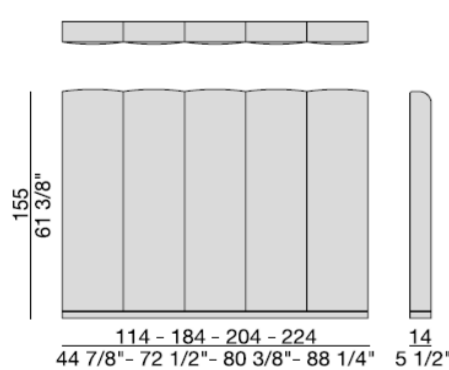

Size			Fabric / Leather	Price (税込)	Wood Finish		
W	D	H					
204	14	155	Lux		ウォールナット	●	ナチュラルアッシュ
204	14	155	Plus		ウォールナット モカ色	●	アッシュ モカ色
204	14	155	Extra		ウォールナット ウェンジ色	●	アッシュ ウェンジ色
204	14	155	Pelle		スベツサートオーク		アッシュ ウォールナット色
204	14	155	Cat A		マットクローズラッカー		アッシュ カナバ色
204	14	155	Cat B				アッシュ グレー色
204	14	155	Cat C				マットオープンラッカー
204	14	155	Cat D				テクノポリマー
204	14	155	Cat E				ゴールド・シルバリーフ

Remark

design. C. Ballabio ※要施工となります。 * 価格についてはお問い合わせください。

NAME | TESTATA AIDA (W220)

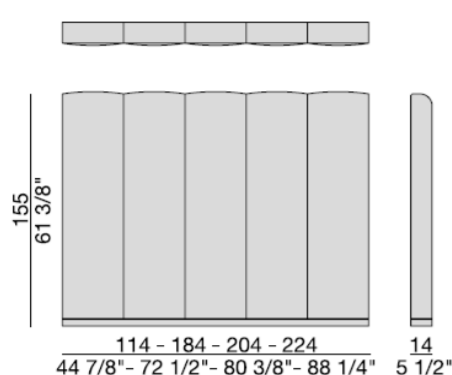

Size			Fabric / Leather	Price (税込)	Wood Finish		
W	D	H					
224	14	155	Lux		ウォールナット	●	ナチュラルアッシュ
224	14	155	Plus		ウォールナット モカ色	●	アッシュ モカ色
224	14	155	Extra		ウォールナット ウェンジ色	●	アッシュ ウェンジ色
224	14	155	Pelle		スペッサートオーク		アッシュ ウォールナット色
224	14	155	Cat A		マットクローズラッカー		アッシュ カナバ色
224	14	155	Cat B				アッシュ グレー色
224	14	155	Cat C				マットオープンラッカー
224	14	155	Cat D				テクノポリマー
224	14	155	Cat E				ゴールド・シルバーリーフ

Remark

design. C. Ballabio ※要施工となります。 * 価格についてはお問い合わせください。

NAME | AIDA TESTATA MODULO LATERALE

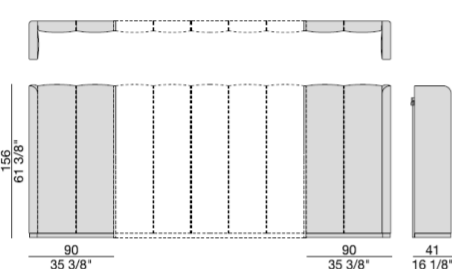

Size			Fabric / Leather	Price (税込)	Wood Finish		
W	D	H					
41	156	156	Lux		ウォールナット	●	ナチュラルアッシュ
41	156	156	Plus		ウォールナット モカ色	●	アッシュ モカ色
41	156	156	Extra		ウォールナット ウェンジ色	●	アッシュ ウェンジ色
41	156	156	Pelle		スペッサートオーク		アッシュ ウォールナット色
41	156	156	Cat A		マットクローズラッカー		アッシュ カナバ色
41	156	156	Cat B				アッシュ グレー色
41	156	156	Cat C				マットオープンラッカー
41	156	156	Cat D				テクノポリマー
41	156	156	Cat E				ゴールド・シルバーリーフ

Remark

design. C. Ballabio ※要施工となります。 * 価格についてはお問い合わせください。

※画像は、実際の仕上げと異なって見える場合があります。

NAME | TESTATA BOHEME (W100)

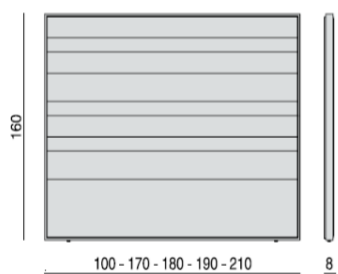

Size			Fabric / Leather	Price (税込)	Wood Finish		
W	D	H					
100	8	160	Lux		ウォールナット	●	ナチュラルアッシュ
100	8	160	Plus		ウォールナット モカ色	●	アッシュ モカ色
100	8	160	Extra		ウォールナット ウェンジ色	●	アッシュ ウェンジ色
100	8	160	Pelle		スペッサートオーク		アッシュ ウォールナット色
100	8	160	Cat A		マットクローズラッカー		アッシュ カナバ色
100	8	160	Cat B				アッシュ グレー色
100	8	160	Cat C				マットオープンラッカー
100	8	160	Cat D				テクノポリマー
100	8	160	Cat E				ゴールド・シルバーリーフ

Remark

design. M.Marconato-T.Zappa ※要施工となります。 * 価格についてはお問い合わせください。

NAME | TESTATA BOHEME (W170)

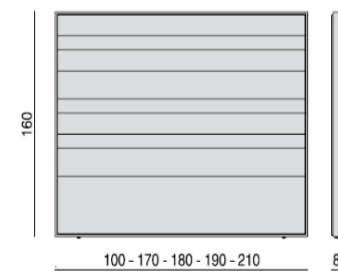

Size			Fabric / Leather	Price (税込)	Wood Finish		
W	D	H					
170	8	160	Lux		ウォールナット	●	ナチュラルアッシュ
170	8	160	Plus		ウォールナット モカ色	●	アッシュ モカ色
170	8	160	Extra		ウォールナット ウェンジ色	●	アッシュ ウェンジ色
170	8	160	Pelle		スペッサートオーク		アッシュ ウォールナット色
170	8	160	Cat A		マットクローズラッカー		アッシュ カナバ色
170	8	160	Cat B				アッシュ グレー色
170	8	160	Cat C				マットオープンラッカー
170	8	160	Cat D				テクノポリマー
170	8	160	Cat E				ゴールド・シルバーリーフ

Remark

design. M.Marconato-T.Zappa ※要施工となります。 * 価格についてはお問い合わせください。

NAME | TESTATA BOHEME (W180)

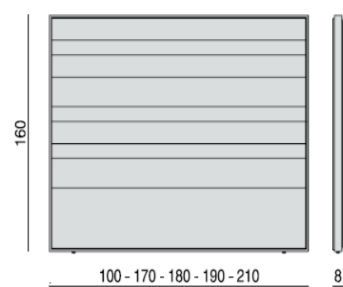

Size			Fabric / Leather	Price (税込)	Wood Finish		
W	D	H					
180	8	160	Lux		ウォールナット	●	ナチュラルアッシュ
180	8	160	Plus		ウォールナット モカ色	●	アッシュ モカ色
180	8	160	Extra		ウォールナット ウェンジ色	●	アッシュ ウェンジ色
180	8	160	Pelle		スペッサートオーク		アッシュ ウォールナット色
180	8	160	Cat A		マットクローズラッカー		アッシュ カナバ色
180	8	160	Cat B				アッシュ グレー色
180	8	160	Cat C				マットオープンラッカー
180	8	160	Cat D				テクノポリマー
180	8	160	Cat E				ゴールド・シルバーリーフ

Remark

design. M.Marconato-T.Zappa ※要施工となります。 * 価格についてはお問い合わせください。

NAME | TESTATA BOHEME (W190)

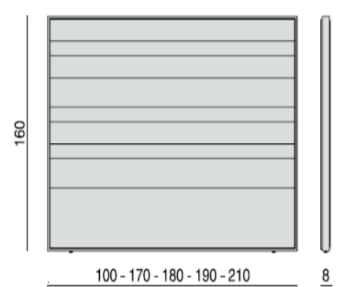

Size			Fabric / Leather	Price (税込)	Wood Finish		
W	D	H					
190	8	160	Lux		ウォールナット	●	ナチュラルアッシュ
190	8	160	Plus		ウォールナット モカ色	●	アッシュ モカ色
190	8	160	Extra		ウォールナット ウェンジ色	●	アッシュ ウェンジ色
190	8	160	Pelle		スペッサートオーク		アッシュ ウォールナット色
190	8	160	Cat A		マットクローズラッカー		アッシュ カナバ色
190	8	160	Cat B				アッシュ グレー色
190	8	160	Cat C				マットオープンラッカー
190	8	160	Cat D				テクノポリマー
190	8	160	Cat E				ゴールド・シルバーリーフ

Remark

design. M.Marconato-T.Zappa ※要施工となります。 * 価格についてはお問い合わせください。

※画像は、実際の仕上げと異なって見える場合があります。

NAME | TESTATA BOHEME (W210)

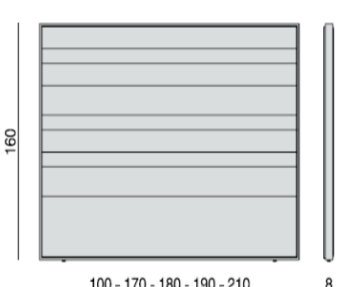

Size			Fabric / Leather	Price (税込)	Wood Finish		
W	D	H					
210	8	160	Lux		ウォールナット	●	ナチュラルアッシュ
210	8	160	Plus		ウォールナット モカ色	●	アッシュ モカ色
210	8	160	Extra		ウォールナット ウェンジ色	●	アッシュ ウェンジ色
210	8	160	Pelle		スペッサートオーク		アッシュ ウォールナット色
210	8	160	Cat A		マットクローズラッカー		アッシュ カナバ色
210	8	160	Cat B				アッシュ グレー色
210	8	160	Cat C				マットオープンラッカー
210	8	160	Cat D				テクノポリマー
210	8	160	Cat E				ゴールド・シルバーリーフ

Remark

design. M.Marconato-T.Zappa ※要施工となります。 * 価格についてはお問い合わせください。

NAME | TESTATA BOHEME MODULO LATERALE

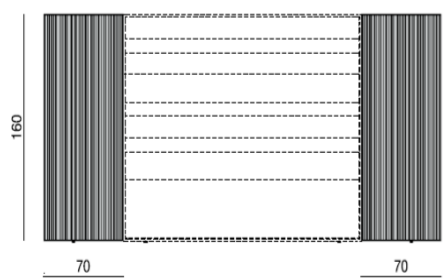

Size			Top	Price (税込)	Wood Finish		
W	D	H					
70		160	70cmモジュール(2個セット)		ウォールナット	●	ナチュラルアッシュ
			サイズ変更		ウォールナット モカ色	●	アッシュ モカ色
			配線加工		ウォールナット ウェンジ色	●	アッシュ ウェンジ色
					スペッサートオーク		アッシュ ウォールナット色
					マットクローズラッカー		アッシュ カナバ色
							アッシュ グレー色
							マットオープンラッカー
							テクノポリマー
							ゴールド・シルバーリーフ

Remark

design. M.Marconato-T.Zappa 参考重量: 30kg ※要施工となります。 * 価格についてはお問い合わせください。

NAME | TESTATA ENYA CAPITONE

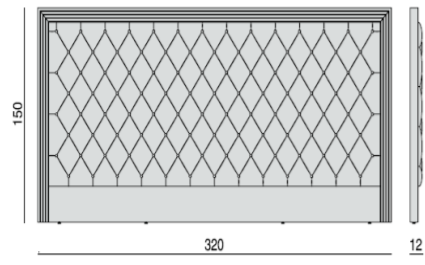

Size			Fabric / Leather	Price (税込)	Wood Finish		
W	D	H					
320	12	150	Lux		ウォールナット	●	ナチュラルアッシュ
320	12	150	Plus		ウォールナット モカ色	●	アッシュ モカ色
320	12	150	Extra		ウォールナット ウェンジ色		アッシュ ウェンジ色
320	12	150	Pelle		スペッサートオーク		アッシュ ウォールナット色
320	12	150	Cat A		マットクローズラッカー	●	アッシュ カナバ色
320	12	150	Cat B				アッシュ グレー色
320	12	150	Cat C				マットオープンラッカー
320	12	150	Cat D				テクノポリマー
320	12	150	Cat E				ゴールド・シルバーリーフ
Remark							

design. Opera Design *Ecopelle, Cotone:非推奨ファブリック 参考重量:100kg ※要施工となります。 *価格についてはお問い合わせください。

NAME | TESTATA ENYA QUADRI

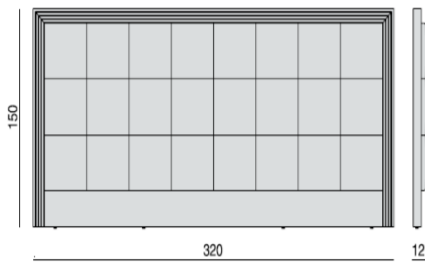

Size			Fabric / Leather	Price (税込)	Wood Finish		
W	D	H					
320	12	150	Lux		ウォールナット	●	ナチュラルアッシュ
320	12	150	Plus		ウォールナット モカ色	●	アッシュ モカ色
320	12	150	Extra		ウォールナット ウェンジ色		アッシュ ウェンジ色
320	12	150	Pelle		スペッサートオーク		アッシュ ウォールナット色
320	12	150	Cat A		マットクローズラッカー	●	アッシュ カナバ色
320	12	150	Cat B				アッシュ グレー色
320	12	150	Cat C				マットオープンラッカー
320	12	150	Cat D				テクノポリマー
320	12	150	Cat E				ゴールド・シルバーリーフ
Remark							

design. Opera Design *Ecopelle, Cotone:非推奨ファブリック 参考重量:100kg ※要施工となります。 *価格についてはお問い合わせください。

※画像は、実際の仕上げと異なって見える場合があります。

NAME | APOLLO 32(マットレス90x200)

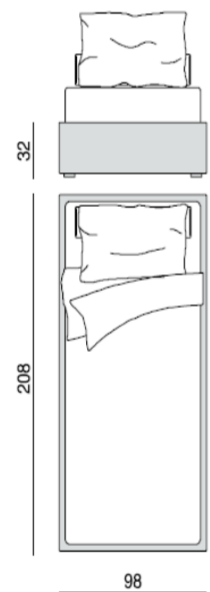

Size			Fabric / Leather	Price (税込)	Wood Finish		
W	D	H					
98	208	32	Lux	*	ウォールナット		ナチュラルアッシュ
98	208	32	Plus	*	ウォールナット モカ色		アッシュ モカ色
98	208	32	Extra		ウォールナット ウェンジ色		アッシュ ウェンジ色
98	208	32	Pelle		スペッサートオーク		アッシュ ウォールナット色
98	208	32	Cat A		マットクローズラッカー		アッシュ カナバ色
98	208	32	Cat B				アッシュ グレー色
98	208	32	Cat C				マットオープンラッカー
98	208	32	Cat D				テクノポリマー
98	208	32	Cat E				ゴールド・シルバーリーフ
Remark							

design. O.Moon ※収納つきの場合は、追加料金が発生します。カバーリング仕様 *価格についてはお問い合わせください。

NAME | APOLLO 32(マットレス160x200)

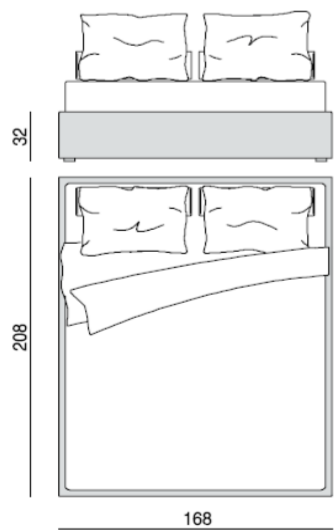

Size			Fabric / Leather	Price (税込)	Wood Finish		
W	D	H					
168	208	32	Lux	*	ウォールナット		ナチュラルアッシュ
168	208	32	Plus	*	ウォールナット モカ色		アッシュ モカ色
168	208	32	Extra		ウォールナット ウェンジ色		アッシュ ウェンジ色
168	208	32	Pelle		スペッサートオーク		アッシュ ウォールナット色
168	208	32	Cat A		マットクローズラッカー		アッシュ カナバ色
168	208	32	Cat B				アッシュ グレー色
168	208	32	Cat C				マットオープンラッカー
168	208	32	Cat D				テクノポリマー
168	208	32	Cat E				ゴールド・シルバーリーフ
Remark							

design. O.Moon ※収納つきの場合は、追加料金が発生します。カバーリング仕様 *価格についてはお問い合わせください。

NAME | PARIDE 42(マットレス153x203)

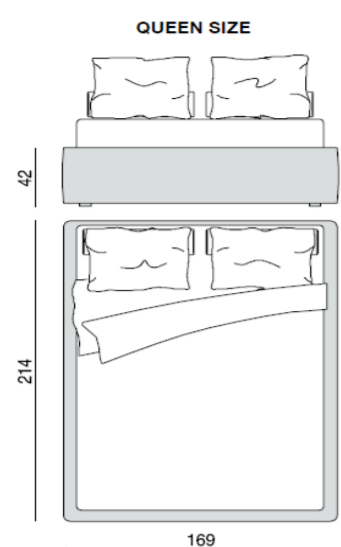

Size			Fabric / Leather	Price (税込)	Wood Finish		
W	D	H					
169	214	42	Lux	*	ウォールナット		ナチュラルアッシュ
169	214	42	Plus	*	ウォールナット モカ色		アッシュ モカ色
169	214	42	Extra		ウォールナット ウェンジ色		アッシュ ウェンジ色
169	214	42	Pelle		スペッサートオーク		アッシュ ウォールナット色
169	214	42	Cat A		マットクローズラッカー		アッシュ カナバ色
169	214	42	Cat B				アッシュ グレー色
169	214	42	Cat C				マットオープンラッカー
169	214	42	Cat D				テクノポリマー
169	214	42	Cat E				ゴールド・シルバリーフ

Remark

design. O.Moon ※収納つきの場合は、追加料金が発生します。カバーリング仕様 *価格についてはお問い合わせください。

NAME | PARIDE 42(マットレス193x203)

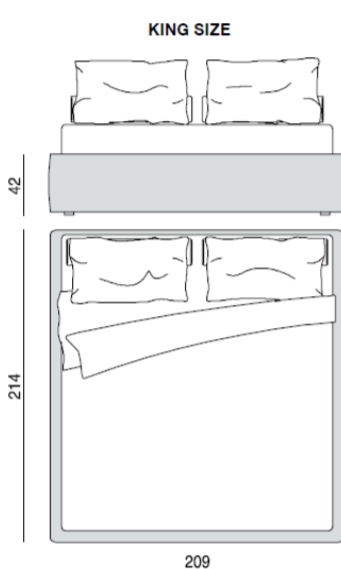

Size			Fabric / Leather	Price (税込)	Wood Finish		
W	D	H					
209	214	42	Lux	*	ウォールナット		ナチュラルアッシュ
209	214	42	Plus	*	ウォールナット モカ色		アッシュ モカ色
209	214	42	Extra		ウォールナット ウェンジ色		アッシュ ウェンジ色
209	214	42	Pelle		スペッサートオーク		アッシュ ウォールナット色
209	214	42	Cat A		マットクローズラッカー		アッシュ カナバ色
209	214	42	Cat B				アッシュ グレー色
209	214	42	Cat C				マットオープンラッカー
209	214	42	Cat D				テクノポリマー
209	214	42	Cat E				ゴールド・シルバリーフ

Remark

design. O.Moon ※収納つきの場合は、追加料金が発生します。カバーリング仕様 *価格についてはお問い合わせください。

※画像は、実際の仕上げと異なって見える場合があります。

NAME | PENTAGRAMMA TESTATA

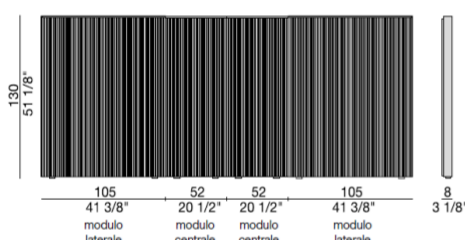

Size			Fabric / Leather	Price (税込)	Wood Finish		
W	D	H					
314	8	130	ウッド (組合せ例) サイズカット加工費		ウォールナット	●	ナチュラルアッシュ
					ウォールナット モカ色	●	アッシュ モカ色
					ウォールナット ウェンジ色	●	アッシュ ウェンジ色
					スペッサートオーク		アッシュ ウォールナット色
					マットクローズラッカー		アッシュ カナバ色
							アッシュ グレー色
							マットオープンラッカー
							テクノポリマー
							ゴールド・シルバリーフ

Remark

design. O.Moon 参考重量:98kg ※要施工となります。 *価格についてはお問い合わせください。

NAME | MODULO CENTRALE - MODULO LATERALE SX/DX

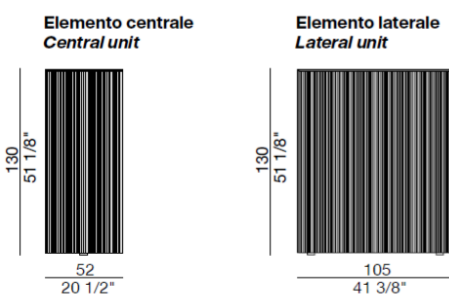

Size			Fabric / Leather	Price (税込)	Wood Finish		
W	D	H					
52	8	130	ウッド		ウォールナット	●	ナチュラルアッシュ
105	8	130	ウッド		ウォールナット モカ色	●	アッシュ モカ色
					ウォールナット ウェンジ色	●	アッシュ ウェンジ色
					スペッサートオーク		アッシュ ウォールナット色
					マットクローズラッカー		アッシュ カナバ色
							アッシュ グレー色
							マットオープンラッカー
							テクノポリマー
							ゴールド・シルバリーフ

Remark

design. O.Moon ※要施工となります。 *価格についてはお問い合わせください。

NAME | SOFTBAY BED MAX

Size	Size			Fabric / Leather	Price (税込)	Wood Finish			
	W	D	H						
217	244	102	Lux	*	ウォールナット	●	ナチュラルアッシュ	●	
217	244	102	Plus	*	ウォールナット モカ色	●	アッシュ モカ色	●	
217	244	102	Extra	*	ウォールナット ウェンジ色	●	アッシュ ウェンジ色	●	
217	244	102	Pelle	*	スペッサートオーク		アッシュ ウォールナット色	●	
217	244	102	Cat A		マットクローズラッカー	●	アッシュ カナバ色	●	
217	244	102	Cat B				アッシュ グレー色	●	
217	244	102	Cat C				マットオープンラッカー	●	
217	244	102	Cat D				テクノポリマー		
217	244	102	Cat E				ゴールド・シルバリーフ		
Remark									

design: G. Viganò * 価格についてはお問い合わせください。

NAME | SOFTBAY BED MAX

Size	Size			Fabric / Leather	Price (税込)	Wood Finish			
	W	D	H						
237	244	102	Lux	*	ウォールナット	●	ナチュラルアッシュ	●	
237	244	102	Plus	*	ウォールナット モカ色	●	アッシュ モカ色	●	
237	244	102	Extra	*	ウォールナット ウェンジ色	●	アッシュ ウェンジ色	●	
237	244	102	Pelle	*	スペッサートオーク		アッシュ ウォールナット色	●	
237	244	102	Cat A		マットクローズラッカー	●	アッシュ カナバ色	●	
237	244	102	Cat B				アッシュ グレー色	●	
237	244	102	Cat C				マットオープンラッカー	●	
237	244	102	Cat D				テクノポリマー		
237	244	102	Cat E				ゴールド・シルバリーフ		
Remark									

design: G. Viganò * 価格についてはお問い合わせください。

※画像は、実際の仕上げと異なって見える場合があります。

NAME | SOFTBAY BED MAX

Size	Size			Fabric / Leather	Price (税込)	Wood Finish			
	W	D	H						
230	247	102	Lux	*	ウォールナット	●	ナチュラルアッシュ	●	
230	247	102	Plus	*	ウォールナット モカ色	●	アッシュ モカ色	●	
230	247	102	Extra	*	ウォールナット ウェンジ色	●	アッシュ ウェンジ色	●	
230	247	102	Pelle	*	スペッサートオーク		アッシュ ウォールナット色	●	
230	247	102	Cat A		マットクローズラッカー	●	アッシュ カナバ色	●	
230	247	102	Cat B				アッシュ グレー色	●	
230	247	102	Cat C				マットオープンラッカー	●	
230	247	102	Cat D				テクノポリマー		
230	247	102	Cat E				ゴールド・シルバリーフ		
Remark									

design: G. Viganò * 価格についてはお問い合わせください。

NAME | ZIGGY BED 160

Size	Size			Fabric / Leather	Price (税込)	Wood Finish			
	W	D	H						
180	239	38	Lux	*	ウォールナット	●	ナチュラルアッシュ	●	
180	239	38	Plus	*	ウォールナット モカ色	●	アッシュ モカ色	●	
180	239	38	Extra		ウォールナット ウェンジ色	●	アッシュ ウェンジ色	●	
180	239	38	Pelle		スペッサートオーク		アッシュ ウォールナット色	●	
180	239	38	Cat A		マットクローズラッカー	●	アッシュ カナバ色	●	
180	239	38	Cat B				アッシュ グレー色	●	
180	239	38	Cat C				マットオープンラッカー	●	
180	239	38	Cat D				テクノポリマー		
180	239	38	Cat E				ゴールド・シルバリーフ		
Remark									

design: C.Ballabio * フロントヘッドボード、バックヘッドボード、パイピング、ボタン、ベッドフレームインサートの生地は、全ての種類から組み合わせ可能。金額は、パイピングとボタンを除く指定生地のもっとも高いものとします。
* フロントヘッドボードの高さは床から133cmです。 * Ecopelle, Cotone: 非推奨ファブリック * 価格についてはお問い合わせください。

NAME | ZIGGY BED 180

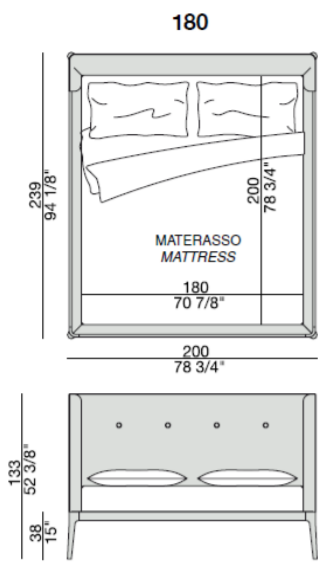

Size			Fabric / Leather	Price (税込)	Wood Finish			
W	D	H						
200	239	38	Lux	*	ウォールナット	●	ナチュラルアッシュ	●
200	239	38	Plus	*	ウォールナット モカ色	●	アッシュ モカ色	●
200	239	38	Extra		ウォールナット ウェンジ色	●	アッシュ ウェンジ色	●
200	239	38	Pelle		スペツサートオーク		アッシュ ウォールナット色	●
200	239	38	Cat A		マットクローズラッカー	●	アッシュ カナバ色	●
200	239	38	Cat B				アッシュ グレー色	●
200	239	38	Cat C				マットオープンラッカー	●
200	239	38	Cat D				テクノポリマー	
200	239	38	Cat E				ゴールド・シルバーリーフ	

Remark

design. C.Ballabio *フロントヘッドボード、バックヘッドボード、パイピング、ボタン、ベッドフレームインサートの生地は、全ての種類から組み合わせ可能。金額は、パイピングとボタンを除く指定生地の最もランクの高いものとします。
*フロントヘッドボードの高さは床から133cmです。 *Ecopelle, Cotone: 非推奨ファブリック *価格についてはお問い合わせください。

NAME | ZIGGY BED 180 BALDACCHINO

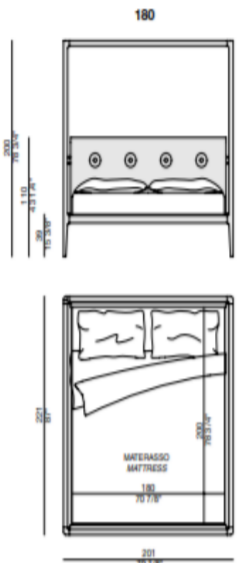

Size			Fabric / Leather	Price (税込)	Wood Finish			
W	D	H						
201	221	200	Lux	*	ウォールナット		ナチュラルアッシュ	●
201	221	200	Plus	*	ウォールナット モカ色		アッシュ モカ色	●
201	221	200	Extra		ウォールナット ウェンジ色		アッシュ ウェンジ色	●
201	221	200	Pelle		スペツサートオーク		アッシュ ウォールナット色	●
201	221	200	Cat A		マットクローズラッカー		アッシュ カナバ色	●
201	221	200	Cat B				アッシュ グレー色	●
201	221	200	Cat C				マットオープンラッカー	●
201	221	200	Cat D				テクノポリマー	
201	221	200	Cat E				ゴールド・シルバーリーフ	

Remark

design. C.Ballabio *フロントヘッドボード、バックヘッドボード、パイピング、ボタン、ベッドフレームインサートの生地は、全ての種類から組み合わせ可能。金額は、パイピングとボタンを除く指定生地の最もランクの高いものとします。
*Ecopelle, Cotone: 非推奨ファブリック *価格についてはお問い合わせください。

※画像は、実際の仕上げと異なって見える場合があります。

NAME | ZIGGY BED 200

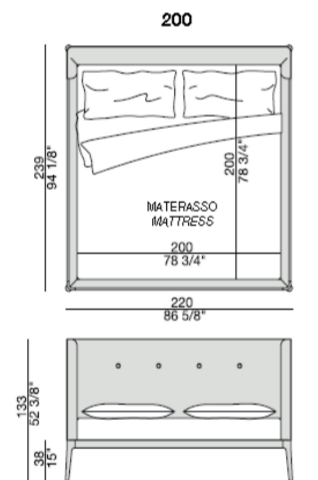

Size			Fabric / Leather	Price (税込)	Wood Finish			
W	D	H						
220	239	38	Lux	*	ウォールナット	●	ナチュラルアッシュ	●
220	239	38	Plus	*	ウォールナット モカ色	●	アッシュ モカ色	●
220	239	38	Extra		ウォールナット ウェンジ色	●	アッシュ ウェンジ色	●
220	239	38	Pelle		スペツサートオーク		アッシュ ウォールナット色	●
220	239	38	Cat A		マットクローズラッカー	●	アッシュ カナバ色	●
220	239	38	Cat B				アッシュ グレー色	●
220	239	38	Cat C				マットオープンラッカー	●
220	239	38	Cat D				テクノポリマー	
220	239	38	Cat E				ゴールド・シルバーリーフ	

Remark

design. C.Ballabio *フロントヘッドボード、バックヘッドボード、パイピング、ボタン、ベッドフレームインサートの生地は、全ての種類から組み合わせ可能。金額は、パイピングとボタンを除く指定生地の最もランクの高いものとします。
*フロントヘッドボードの高さは床から133cmです。 *Ecopelle, Cotone: 非推奨ファブリック *価格についてはお問い合わせください。

NAME | ZIGGY BED SOFT

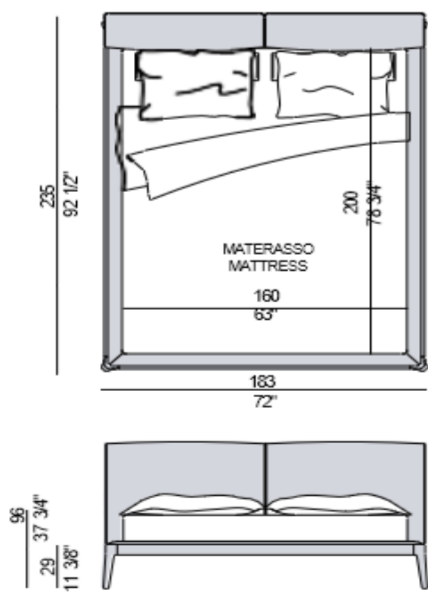

Size			Fabric / Leather	Price (税込)	Wood Finish			
W	D	H						
183	235	38	Lux		ウォールナット	●	ナチュラルアッシュ	●
183	235	38	Plus		ウォールナット モカ色	●	アッシュ モカ色	●
183	235	38	Extra		ウォールナット ウェンジ色	●	アッシュ ウェンジ色	●
183	235	38	Pelle		スペツサートオーク		アッシュ ウォールナット色	●
183	235	38	Cat A		マットクローズラッカー	●	アッシュ カナバ色	●
183	235	38	Cat B				アッシュ グレー色	●
183	235	38	Cat C				マットオープンラッカー	●
183	235	38	Cat D				テクノポリマー	
183	235	38	Cat E				ゴールド・シルバーリーフ	

Remark

design. C.Ballabio *フロントヘッドボード、バックヘッドボード、パイピング、ボタン、ベッドフレームインサートの生地は、全ての種類から組み合わせ可能。金額は、パイピングとボタンを除く指定生地の最もランクの高いものとします。
*フロントヘッドボードの高さは床から133cmです。 *Ecopelle, Cotone: 非推奨ファブリック *価格についてはお問い合わせください。

NAME | ZIGGY BED SOFT

Size	Size			Fabric / Leather	Price (税込)	Wood Finish			
	W	D	H						
203	235	38	Lux		ウォールナット	●	ナチュラルアッシュ	●	
203	235	38	Plus		ウォールナット モカ色	●	アッシュ モカ色	●	
203	235	38	Extra		ウォールナット ウェンジ色	●	アッシュ ウェンジ色	●	
203	235	38	Pelle		スベツサートオーク		アッシュ ウォールナット色	●	
203	235	38	Cat A		マットクローズラッカー	●	アッシュ カナバ色	●	
203	235	38	Cat B				アッシュ グレー色	●	
203	235	38	Cat C				マットオープンラッカー	●	
203	235	38	Cat D				テクノポリマー		
203	235	38	Cat E				ゴールド・シルバークリーフ		
Remark									

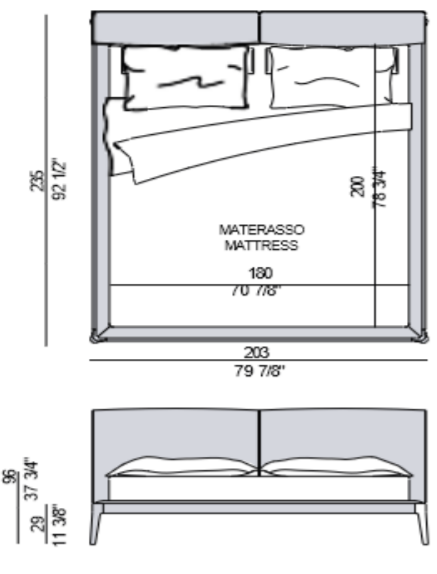

design. C.Ballabio *フロントヘッドボード、バックヘッドボード、パイピング、ボタン、ベッドフレームインサートの生地は、全ての種類から組み合わせ可能。金額は、パイピングとボタンを除く指定生地のも最もランクの高いものとします。
*フロントヘッドボードの高さは床から133cmです。 *Ecopelle, Cotonne: 非推奨ファブリック *価格についてはお問い合わせください。

NAME | ZIGGY BED SOFT

Size	Size			Fabric / Leather	Price (税込)	Wood Finish			
	W	D	H						
223	235	38	Lux		ウォールナット	●	ナチュラルアッシュ	●	
223	235	38	Plus		ウォールナット モカ色	●	アッシュ モカ色	●	
223	235	38	Extra		ウォールナット ウェンジ色	●	アッシュ ウェンジ色	●	
223	235	38	Pelle		スベツサートオーク		アッシュ ウォールナット色	●	
223	235	38	Cat A		マットクローズラッカー	●	アッシュ カナバ色	●	
223	235	38	Cat B				アッシュ グレー色	●	
223	235	38	Cat C				マットオープンラッカー	●	
223	235	38	Cat D				テクノポリマー		
223	235	38	Cat E				ゴールド・シルバークリーフ		
Remark									

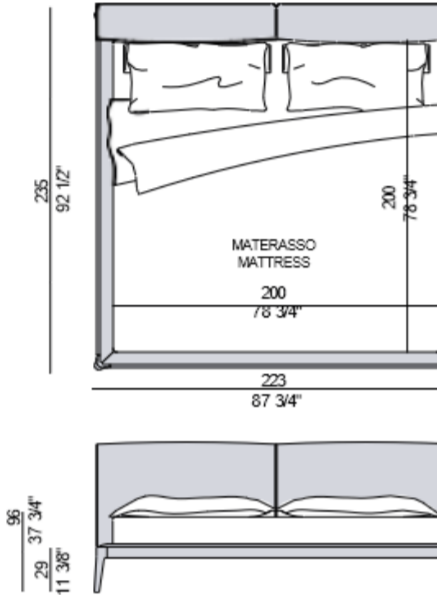

design. C.Ballabio *フロントヘッドボード、バックヘッドボード、パイピング、ボタン、ベッドフレームインサートの生地は、全ての種類から組み合わせ可能。金額は、パイピングとボタンを除く指定生地のも最もランクの高いものとします。
*フロントヘッドボードの高さは床から133cmです。 *Ecopelle, Cotonne: 非推奨ファブリック *価格についてはお問い合わせください。

※画像は、実際の仕上げと異なって見える場合があります。

NAME | ZIGGY BED SOFT

Size	Size			Fabric / Leather	Price (税込)	Wood Finish			
	W	D	H						
216	235	38	Lux		ウォールナット	●	ナチュラルアッシュ	●	
216	235	38	Plus		ウォールナット モカ色	●	アッシュ モカ色	●	
216	235	38	Extra		ウォールナット ウェンジ色	●	アッシュ ウェンジ色	●	
216	235	38	Pelle		スベツサートオーク		アッシュ ウォールナット色	●	
216	235	38	Cat A		マットクローズラッカー	●	アッシュ カナバ色	●	
216	235	38	Cat B				アッシュ グレー色	●	
216	235	38	Cat C				マットオープンラッカー	●	
216	235	38	Cat D				テクノポリマー		
216	235	38	Cat E				ゴールド・シルバークリーフ		
Remark									

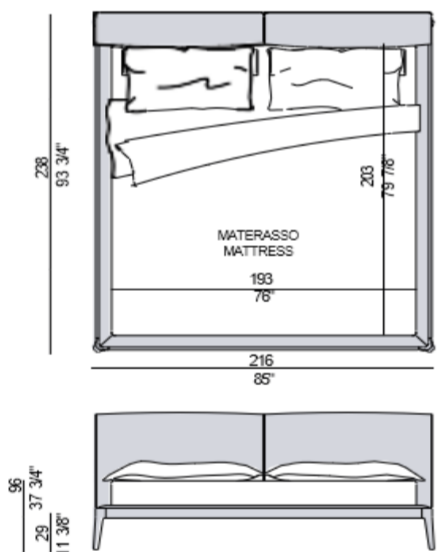

design. C.Ballabio *フロントヘッドボード、バックヘッドボード、パイピング、ボタン、ベッドフレームインサートの生地は、全ての種類から組み合わせ可能。金額は、パイピングとボタンを除く指定生地のも最もランクの高いものとします。
*フロントヘッドボードの高さは床から133cmです。 *Ecopelle, Cotonne: 非推奨ファブリック *価格についてはお問い合わせください。

※画像は、実際の仕上げと異なって見える場合があります。