

PORADA COLLECTION

2026/5/12 更新

NAME | ALAN TONDO 3 GAMBE C



| Size | | | Top | Price (税込) | Wood Finish | | |
|--------|-----|----|--------|------------|---------------|---|---------------|
| W | D | H | | | | | |
| 120 | 120 | 72 | クリアガラス | 1,637,900 | ウォールナット | ● | ナチュラルアッシュ |
| 130 | 130 | 72 | クリアガラス | 1,732,500 | ウォールナット モカ色 | ● | アッシュ モカ色 |
| 140 | 140 | 72 | クリアガラス | 1,757,800 | ウォールナット ウェンジ色 | ● | アッシュ ウェンジ色 |
| 150 | 150 | 72 | クリアガラス | 1,795,200 | スベツサートオーク | | アッシュ ウォールナット色 |
| 160 | 160 | 72 | クリアガラス | 1,850,200 | マツクローズラッカー | ● | アッシュ カナバ色 |
| | | | | | | | アッシュ グレー色 |
| | | | | | | | マツオープンラッカー |
| | | | | | | | テクノポリマー |
| | | | | | | | ゴールド・シルバリーフ |
| Remark | | | | | | | |

design.G. & O. Buratti メタル:ブラッシュトラス/ブラッククロム

NAME | ALAN TONDO 6 GAMBE C

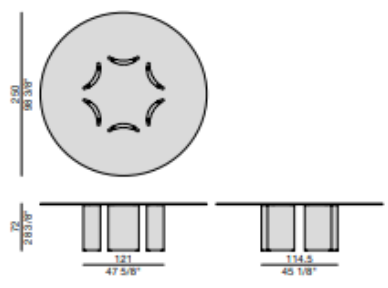

| Size | | | Top | Price (税込) | Wood Finish | | |
|--------|-----|----|-----|------------|---------------|--|---------------|
| W | D | H | | | | | |
| 250 | 250 | 72 | | | ウォールナット | | ナチュラルアッシュ |
| | | | | | ウォールナット モカ色 | | アッシュ モカ色 |
| | | | | | ウォールナット ウェンジ色 | | アッシュ ウェンジ色 |
| | | | | | スベツサートオーク | | アッシュ ウォールナット色 |
| | | | | | マツクローズラッカー | | アッシュ カナバ色 |
| | | | | | | | アッシュ グレー色 |
| | | | | | | | マツオープンラッカー |
| | | | | | | | テクノポリマー |
| | | | | | | | ゴールド・シルバリーフ |
| Remark | | | | | | | |

design. G. & O. Buratti *日本ではお取り扱いしていません。

NAME | ALAN BOTTE 4 GAMBE C



| Size | | | Top | Price (税込) | Wood Finish | | |
|-------------|---------|----|--------|------------|---------------|---|---------------|
| W | D | H | | | | | |
| 180/190/200 | 90/100 | 72 | クリアガラス | 2,369,400 | ウォールナット | ● | ナチュラルアッシュ |
| 210/220 | 90/100 | 72 | クリアガラス | 2,396,900 | ウォールナット モカ色 | ● | アッシュ モカ色 |
| 230/240 | 90/100 | 72 | クリアガラス | 2,494,800 | ウォールナット ウェンジ色 | ● | アッシュ ウェンジ色 |
| 250/260 | 90/100 | 72 | クリアガラス | 2,517,900 | スベツサートオーク | | アッシュ ウォールナット色 |
| 270/280/290 | 90/100 | 72 | クリアガラス | 2,626,800 | マツクローズラッカー | ● | アッシュ カナバ色 |
| | | | | | | | アッシュ グレー色 |
| 180/190/200 | 110/120 | 72 | クリアガラス | 2,405,700 | | | マツオープンラッカー |
| 210/220 | 110/120 | 72 | クリアガラス | 2,436,500 | | | テクノポリマー |
| 230/240 | 110/120 | 72 | クリアガラス | 2,557,500 | | | ゴールド・シルバリーフ |
| 250/260 | 110/120 | 72 | クリアガラス | 2,583,900 | | | |
| 270/280/290 | 110/120 | 72 | クリアガラス | 2,622,400 | | | |
| Remark | | | | | | | |

design.G. & O. Buratti メタル:ブラッシュトラス/ブラッククロム

NAME | ALAN BOTTE 4 GAMBE C



| Size | | | Top | Price (税込) | Wood Finish | | |
|-------------|-----|----|--------|------------|---------------|---|---------------|
| W | D | H | | | | | |
| 230/240 | 130 | 72 | クリアガラス | 2,622,400 | ウォールナット | ● | ナチュラルアッシュ |
| 250/260 | 130 | 72 | クリアガラス | 2,645,500 | ウォールナット モカ色 | ● | アッシュ モカ色 |
| 270/280/290 | 130 | 72 | クリアガラス | 2,756,600 | ウォールナット ウェンジ色 | ● | アッシュ ウェンジ色 |
| | | | | | スベツサートオーク | | アッシュ ウォールナット色 |
| | | | | | マツクローズラッカー | ● | アッシュ カナバ色 |
| | | | | | | | アッシュ グレー色 |
| | | | | | | | マツオープンラッカー |
| | | | | | | | テクノポリマー |
| | | | | | | | ゴールド・シルバリーフ |
| Remark | | | | | | | |

design.G. & O. Buratti メタル:ブラッシュトラス/ブラッククロム

※画像は、実際の仕上げと異なって見える場合があります。

NAME | ALAN RETTANGOLARE 4 GAMBE C

| Size | Size | | | Top | Price (税込) | Wood Finish | | |
|-------------|---------|----|--------|-----------|---------------|-------------|---------------|--|
| | W | D | H | | | | | |
| 180/190/200 | 90/100 | 72 | クリアガラス | 2,285,800 | ウォールナット | ● | ナチュラルアッシュ | |
| 210/220 | 90/100 | 72 | クリアガラス | 2,308,900 | ウォールナット モカ色 | ● | アッシュ モカ色 | |
| 230/240 | 90/100 | 72 | クリアガラス | 2,411,200 | ウォールナット ウェンジ色 | ● | アッシュ ウェンジ色 | |
| 250/260 | 90/100 | 72 | クリアガラス | 2,431,000 | スベツサートオーク | | アッシュ ウォールナット色 | |
| 270/280/290 | 90/100 | 72 | クリアガラス | 2,462,900 | マットクローズラッカー | ● | アッシュ カナバ色 | |
| | | | | | | | アッシュ グレー色 | |
| 180/190/200 | 110/120 | 72 | クリアガラス | 2,323,200 | | | マットオープンラッカー | |
| 210/220 | 110/120 | 72 | クリアガラス | 2,347,400 | | | テクノポリマー | |
| 230/240 | 110/120 | 72 | クリアガラス | 2,456,300 | | | ゴールド・シルバリーフ | |
| 250/260 | 110/120 | 72 | クリアガラス | 2,482,700 | | | | |
| 270/280/290 | 110/120 | 72 | クリアガラス | 2,519,000 | | | | |
| Remark | | | | | | | | |

design.G. & O. Buratti | メタル・ブラッシュトプラス/ブラッククローム

NAME | ALAN RETTANGOLARE 4 GAMBE C

| Size | Size | | | Top | Price (税込) | Wood Finish | | |
|-------------|------|----|--------|-----------|---------------|-------------|---------------|--|
| | W | D | H | | | | | |
| 230/240 | 130 | 72 | クリアガラス | 2,509,100 | ウォールナット | ● | ナチュラルアッシュ | |
| 250/260 | 130 | 72 | クリアガラス | 2,535,500 | ウォールナット モカ色 | ● | アッシュ モカ色 | |
| 270/280/290 | 130 | 72 | クリアガラス | 2,575,100 | ウォールナット ウェンジ色 | ● | アッシュ ウェンジ色 | |
| | | | | | | | アッシュ ウォールナット色 | |
| | | | | | | | アッシュ カナバ色 | |
| | | | | | | | アッシュ グレー色 | |
| | | | | | | | マットオープンラッカー | |
| | | | | | | | テクノポリマー | |
| | | | | | | | ゴールド・シルバリーフ | |
| Remark | | | | | | | | |

design.G. & O. Buratti | メタル・ブラッシュトプラス/ブラッククローム

NAME | ALAN TONDO 3 GAMBE L

| Size | Size | | | Top | Price (税込) | Wood Finish | | |
|--------|------|----|-----|-----------|------------|-------------|---------------|--|
| | W | D | H | | | | | |
| 160 | 160 | 74 | ウッド | 2,335,300 | ウォールナット | ● | ナチュラルアッシュ | |
| | | | | | | | アッシュ モカ色 | |
| | | | | | | | アッシュ ウェンジ色 | |
| | | | | | | | アッシュ ウォールナット色 | |
| | | | | | | | アッシュ カナバ色 | |
| | | | | | | | アッシュ グレー色 | |
| | | | | | | | マットオープンラッカー | |
| | | | | | | | テクノポリマー | |
| | | | | | | | ゴールド・シルバリーフ | |
| Remark | | | | | | | | |

design.G. & O. Buratti | メタル・ブラッシュトプラス/ブラッククローム

NAME | ALAN BOTTE 4 GAMBE L

| Size | Size | | | Top | Price (税込) | Wood Finish | | |
|--------|------|----|-----|-----------|-------------|-------------|---------------|--|
| | W | D | H | | | | | |
| 220 | 110 | 74 | ウッド | 2,763,200 | ウォールナット | ● | ナチュラルアッシュ | |
| 260 | 110 | 74 | ウッド | 2,908,400 | ウォールナット モカ色 | ● | アッシュ モカ色 | |
| | | | | | | | アッシュ ウェンジ色 | |
| | | | | | | | アッシュ ウォールナット色 | |
| | | | | | | | アッシュ カナバ色 | |
| | | | | | | | アッシュ グレー色 | |
| | | | | | | | マットオープンラッカー | |
| | | | | | | | テクノポリマー | |
| | | | | | | | ゴールド・シルバリーフ | |
| Remark | | | | | | | | |

design.G. & O. Buratti | メタル・ブラッシュトプラス/ブラッククローム

※画像は、実際の仕上げと異なって見える場合があります。

NAME | ALAN TONDO 3 GAMBE M



| Size | | | Top | Price (税込) | Wood Finish | | |
|------|-----|----|------------|------------|---------------|---|---------------|
| W | D | H | | | | | |
| 160 | 160 | 74 | エンペラドールダーク | 3,193,300 | ウォールナット | ● | ナチュラルアッシュ |
| 160 | 160 | 74 | グレーカルニコ | 3,193,300 | ウォールナット モカ色 | ● | アッシュ モカ色 |
| 160 | 160 | 74 | ネロサハラノア | 3,410,000 | ウォールナット ウェンジ色 | ● | アッシュ ウェンジ色 |
| 160 | 160 | 74 | ピアノカラカッタオロ | 3,410,000 | スベツサートオーク | | アッシュ ウォールナット色 |
| 160 | 160 | 74 | レッドレヴァント | 3,410,000 | マツクローズラッカー | ● | アッシュ カナバ色 |
| 160 | 160 | 74 | ドヴァーホワイト | 3,531,000 | | | アッシュ グレー色 |
| 160 | 160 | 74 | インペリアルローマ | 3,531,000 | | | マットオープンラッカー |
| 160 | 160 | 74 | シルバーウェーブ | 3,531,000 | | | テクノポリマー |
| 160 | 160 | 74 | ラッポニアグリーン | 3,883,000 | | | ゴールド・シルバリーフ |
| 160 | 160 | 74 | パタゴニア | 4,407,700 | | | |

Remark
design.G. & O. Buratti メタル:ブラッシュトラス/ブラッククローム

NAME | ALAN BOTTE 4 GAMBE M



| Size | | | Top | Price (税込) | Wood Finish | | |
|------|-------------|----|------------|------------|---------------|---|---------------|
| W | D | H | | | | | |
| 220 | 100/110/120 | 74 | エンペラドールダーク | | ウォールナット | ● | ナチュラルアッシュ |
| 240 | 100/110/120 | 74 | グレーカルニコ | | ウォールナット モカ色 | ● | アッシュ モカ色 |
| 260 | 100/110/120 | 74 | ピアノカラカッタオロ | | ウォールナット ウェンジ色 | ● | アッシュ ウェンジ色 |
| | | | ネロサハラノア | | スベツサートオーク | | アッシュ ウォールナット色 |
| | | | | | マツクローズラッカー | ● | アッシュ カナバ色 |
| | | | | | | | アッシュ グレー色 |
| | | | | | | | マットオープンラッカー |
| | | | | | | | テクノポリマー |
| | | | | | | | ゴールド・シルバリーフ |

Remark
design. G. & O. Buratti *日本ではお取り扱いしておりません。

NAME | ALAN TONDO 3 GAMBE ROCK

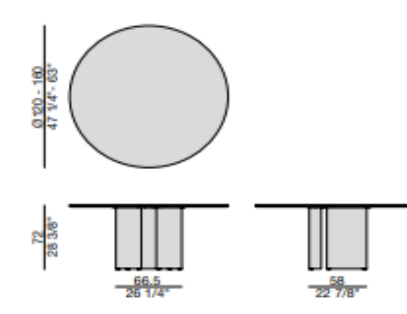

| Size | | | Top | Price (税込) | Wood Finish | | |
|------|-----|----|-----|------------|---------------|---|---------------|
| W | D | H | | | | | |
| 120 | 120 | 72 | ロック | 1,944,800 | ウォールナット | ● | ナチュラルアッシュ |
| 130 | 130 | 72 | ロック | 2,107,600 | ウォールナット モカ色 | ● | アッシュ モカ色 |
| 140 | 140 | 72 | ロック | 2,187,900 | ウォールナット ウェンジ色 | ● | アッシュ ウェンジ色 |
| 150 | 150 | 72 | ロック | 2,259,400 | スベツサートオーク | | アッシュ ウォールナット色 |
| 160 | 160 | 72 | ロック | 2,303,400 | マツクローズラッカー | ● | アッシュ カナバ色 |
| | | | | | | | アッシュ グレー色 |
| | | | | | | | マットオープンラッカー |
| | | | | | | | テクノポリマー |
| | | | | | | | ゴールド・シルバリーフ |

Remark
design.G. & O. Buratti ロック:マットカラカッタ/マットエンペラドール/マットオキサイドブラック/パール/ソルト/サンド/ストーン メタル:ブラッシュトラス/ブラッククローム

NAME | ALAN BOTTE 4 GAMBE ROCK

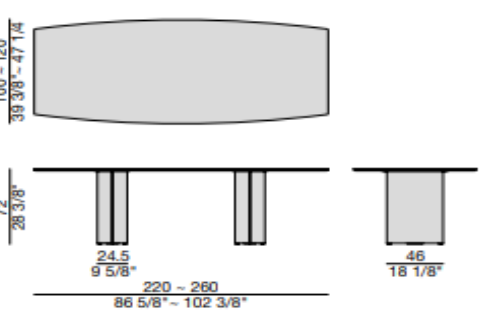

| Size | | | Top | Price (税込) | Wood Finish | | |
|------|-----|----|-----|------------|---------------|---|---------------|
| W | D | H | | | | | |
| 220 | 100 | 72 | ロック | 3,130,600 | ウォールナット | ● | ナチュラルアッシュ |
| 240 | 100 | 72 | ロック | 3,297,800 | ウォールナット モカ色 | ● | アッシュ モカ色 |
| 260 | 100 | 72 | ロック | 3,458,400 | ウォールナット ウェンジ色 | ● | アッシュ ウェンジ色 |
| 220 | 110 | 72 | ロック | 3,202,100 | スベツサートオーク | | アッシュ ウォールナット色 |
| 240 | 110 | 72 | ロック | 3,349,500 | マツクローズラッカー | ● | アッシュ カナバ色 |
| 260 | 110 | 72 | ロック | 3,499,100 | | | アッシュ グレー色 |
| 220 | 120 | 72 | ロック | 3,271,400 | | | マットオープンラッカー |
| 240 | 120 | 72 | ロック | 3,403,400 | | | テクノポリマー |
| 260 | 120 | 72 | ロック | 3,542,000 | | | ゴールド・シルバリーフ |

Remark
design.G. & O. Buratti ロック:マットカラカッタ/マットエンペラドール/マットオキサイドブラック/パール/ソルト/サンド/ストーン メタル:ブラッシュトラス/ブラッククローム

※画像は、実際の仕上げと異なって見える場合があります。

NAME | ALAN RETTANGOLARE 4 GAMBE ROCK



| Size | | | Top | Price (税込) | Wood Finish | | |
|------|-----|----|-----|------------|---------------|---|---------------|
| W | D | H | | | | | |
| 220 | 100 | 72 | ロック | 3,048,100 | ウォールナット | ● | ナチュラルアッシュ |
| 240 | 100 | 72 | ロック | 3,204,300 | ウォールナット モカ色 | ● | アッシュ モカ色 |
| 260 | 100 | 72 | ロック | 3,362,700 | ウォールナット ウェンジ色 | ● | アッシュ ウェンジ色 |
| 220 | 110 | 72 | ロック | 3,075,600 | スベツサートオーク | | アッシュ ウォールナット色 |
| 240 | 110 | 72 | ロック | 3,239,500 | マットクローズラッカー | ● | アッシュ カナバ色 |
| 260 | 110 | 72 | ロック | 3,404,500 | | | アッシュ グレー色 |
| 220 | 120 | 72 | ロック | 3,100,900 | | | マットオープンラッカー |
| 240 | 120 | 72 | ロック | 3,274,700 | | | テクノポリマー |
| 260 | 120 | 72 | ロック | 3,447,400 | | | ゴールド・シルバリーフ |

design.G. & O. Buratti ロック: マットカラカッタ/マットエンペラドール/マットオキサイドブラック/パール/ノルト/サンド/ストーン メタル: ブラッシュトプラス/ブラックローム

NAME | AMBROGIO ROCK



| Size | | | Top | Price (税込) | Wood Finish | | |
|------|-----|-----|-----|------------|---------------|---|---------------|
| W | D | H | | | | | |
| 70 | 70 | 3.8 | ロック | 463,100 | ウォールナット | ● | ナチュラルアッシュ |
| 90 | 90 | 3.8 | ロック | 631,400 | ウォールナット モカ色 | ● | アッシュ モカ色 |
| 140 | 140 | 3.8 | ロック | 721,600 | ウォールナット ウェンジ色 | ● | アッシュ ウェンジ色 |
| | | | | | スベツサートオーク | | アッシュ ウォールナット色 |
| | | | | | マットクローズラッカー | | アッシュ カナバ色 |
| | | | | | | | アッシュ グレー色 |
| | | | | | | | マットオープンラッカー |
| | | | | | | | テクノポリマー |
| | | | | | | | ゴールド・シルバリーフ |

卓上回転台

design. Essetipi ロック: マットカラカッタ/マットエンペラドール/マットオキサイドブラック/パール/ノルト/サンド/ストーン

NAME | AMBROGIO WOOD



| Size | | | Top | Price (税込) | Wood Finish | | |
|------|-----|-----|-----|------------|---------------|---|---------------|
| W | D | H | | | | | |
| 70 | 70 | 3.2 | ウッド | 348,700 | ウォールナット | ● | ナチュラルアッシュ |
| 90 | 90 | 3.2 | ウッド | 398,200 | ウォールナット モカ色 | ● | アッシュ モカ色 |
| 140 | 140 | 3.2 | ウッド | 609,400 | ウォールナット ウェンジ色 | ● | アッシュ ウェンジ色 |
| | | | | | スベツサートオーク | | アッシュ ウォールナット色 |
| | | | | | マットクローズラッカー | | アッシュ カナバ色 |
| | | | | | | | アッシュ グレー色 |
| | | | | | | | マットオープンラッカー |
| | | | | | | | テクノポリマー |
| | | | | | | | ゴールド・シルバリーフ |

卓上回転台

design. Essetipi

NAME | AMBROGIO GLASS



| Size | | | Top | Price (税込) | Wood Finish | | |
|------|-----|-----|-----|------------|---------------|---|---------------|
| W | D | H | | | | | |
| 70 | 70 | 3.8 | | 420,200 | ウォールナット | ● | ナチュラルアッシュ |
| 90 | 90 | 3.8 | | 509,300 | ウォールナット モカ色 | ● | アッシュ モカ色 |
| 140 | 140 | 3.8 | | 822,800 | ウォールナット ウェンジ色 | ● | アッシュ ウェンジ色 |
| | | | | | スベツサートオーク | | アッシュ ウォールナット色 |
| | | | | | マットクローズラッカー | | アッシュ カナバ色 |
| | | | | | | | アッシュ グレー色 |
| | | | | | | | マットオープンラッカー |
| | | | | | | | テクノポリマー |
| | | | | | | | ゴールド・シルバリーフ |

卓上回転台

design. Essetipi ガラス: ブラックラッカー/ホワイトラッカー

※画像は、実際の仕上げと異なって見える場合があります。

NAME | BAY TONDO C

| Size | Size | | | Top | Price (税込) | Wood Finish | | |
|------|------|----|---------|-----------|---------------|-------------|---------------|---|
| | W | D | H | | | | | |
| 120 | 120 | 73 | クリアガラス | 1,145,100 | ウォールナット | ● | ナチュラルアッシュ | |
| 130 | 130 | 73 | クリアガラス | 1,332,100 | ウォールナット モカ色 | ● | アッシュ モカ色 | |
| 140 | 140 | 73 | クリアガラス | 1,436,600 | ウォールナット ウェンジ色 | ● | アッシュ ウェンジ色 | |
| 150 | 150 | 73 | クリアガラス | 1,477,300 | スベツサートオーク | | アッシュ ウォールナット色 | |
| 160 | 160 | 73 | クリアガラス | 1,621,400 | マットクロースラッカー | ● | アッシュ カナバ色 | |
| 180 | 180 | 73 | クリアガラス | 1,758,900 | | | アッシュ グレー色 | ● |
| 120 | 120 | 73 | スモークガラス | 1,185,800 | | | マットオープンラッカー | |
| 130 | 130 | 73 | スモークガラス | 1,379,400 | | | テクノポリマー | |
| 140 | 140 | 73 | スモークガラス | 1,488,300 | | | ゴールド・シルバリーフ | |
| 150 | 150 | 73 | スモークガラス | 1,536,700 | | | | |
| 160 | 160 | 73 | スモークガラス | 1,669,800 | | | | |
| 180 | 180 | 73 | スモークガラス | 1,851,300 | | | | |



Design: N. Devetag インナーフレーム:アッシュグレーステイン仕上 ①120はレグ(ベース)サイズが異なります(120:49cm/130-180:63cm)

NAME | BAY ELLITICO C

| Size | Size | | | Top | Price (税込) | Wood Finish | | |
|---------------------|---------|----|--------|-----------|---------------|-------------|---------------|---|
| | W | D | H | | | | | |
| 180/190/200 | 120/130 | 73 | クリアガラス | 2,897,400 | ウォールナット | ● | ナチュラルアッシュ | |
| 210/220 | 120/130 | 73 | クリアガラス | 2,989,800 | ウォールナット モカ色 | ● | アッシュ モカ色 | |
| 230/240/250 | 120/130 | 73 | クリアガラス | 3,130,600 | ウォールナット ウェンジ色 | ● | アッシュ ウェンジ色 | |
| 260/270/280/290/300 | 120/130 | 73 | クリアガラス | 3,361,600 | スベツサートオーク | | アッシュ ウォールナット色 | |
| 310/320 | 120/130 | 73 | クリアガラス | 3,456,200 | マットクロースラッカー | ● | アッシュ カナバ色 | |
| 180/190/200 | 140/150 | | | * | | | アッシュ グレー色 | ● |
| 210/220 | 140/150 | 73 | クリアガラス | 3,504,600 | | | マットオープンラッカー | |
| 230/240/250 | 140/150 | 73 | クリアガラス | 3,665,200 | | | テクノポリマー | |
| 260/270/280/290/300 | 140/150 | 73 | クリアガラス | 3,933,600 | | | ゴールド・シルバリーフ | |
| 310/320 | 140/150 | 73 | クリアガラス | 4,041,400 | | | | |



Design: N. Devetag インナーフレーム:アッシュグレーステイン仕上 天板奥行サイズによってレグ(ベース)サイズが変わります(120-130:49cm/140-150:63cm),

NAME | BAY ELLITICO C

| Size | Size | | | Top | Price (税込) | Wood Finish | | |
|---------------------|---------|----|---------|-----------|---------------|-------------|---------------|---|
| | W | D | H | | | | | |
| 180/190/200 | 120/130 | 73 | スモークガラス | 3,012,900 | ウォールナット | ● | ナチュラルアッシュ | |
| 210/220 | 120/130 | 73 | スモークガラス | 3,133,900 | ウォールナット モカ色 | ● | アッシュ モカ色 | |
| 230/240/250 | 120/130 | 73 | スモークガラス | 3,303,300 | ウォールナット ウェンジ色 | ● | アッシュ ウェンジ色 | |
| 260/270/280/290/300 | 120/130 | 73 | スモークガラス | 3,509,000 | スベツサートオーク | | アッシュ ウォールナット色 | |
| 310/320 | 120/130 | 73 | スモークガラス | 3,581,600 | マットクロースラッカー | ● | アッシュ カナバ色 | |
| 180/190/200 | 140/150 | | | * | | | アッシュ グレー色 | ● |
| 210/220 | 140/150 | 73 | スモークガラス | 3,460,600 | | | マットオープンラッカー | |
| 230/240/250 | 140/150 | 73 | スモークガラス | 3,642,100 | | | テクノポリマー | |
| 260/270/280/290/300 | 140/150 | 73 | スモークガラス | 3,847,800 | | | ゴールド・シルバリーフ | |
| 310/320 | 140/150 | 73 | スモークガラス | 3,932,500 | | | | |



Design: N. Devetag インナーフレーム:アッシュグレーステイン仕上 天板奥行サイズによってレグ(ベース)サイズが変わります(120-130:49cm/140-150:63cm),

NAME | BAY RETTANGOLARE C

| Size | Size | | | Top | Price (税込) | Wood Finish | | |
|---------------------|---------|----|--------|-----------|---------------|-------------|---------------|---|
| | W | D | H | | | | | |
| 180/190/200 | 120/130 | 73 | クリアガラス | 2,204,400 | ウォールナット | ● | ナチュラルアッシュ | |
| 210/220 | 120/130 | 73 | クリアガラス | 2,258,300 | ウォールナット モカ色 | ● | アッシュ モカ色 | |
| 230/240/250 | 120/130 | 73 | クリアガラス | 2,337,500 | ウォールナット ウェンジ色 | ● | アッシュ ウェンジ色 | |
| 260/270/280/290/300 | 120/130 | 73 | クリアガラス | 2,468,400 | スベツサートオーク | | アッシュ ウォールナット色 | |
| 310/320 | 120/130 | 73 | クリアガラス | 2,520,100 | マットクロースラッカー | ● | アッシュ カナバ色 | |
| 180/190/200 | 140/150 | | | * | | | アッシュ グレー色 | ● |
| 210/220 | 140/150 | 73 | クリアガラス | 2,652,100 | | | マットオープンラッカー | |
| 230/240/250 | 140/150 | 73 | クリアガラス | 2,743,400 | | | テクノポリマー | |
| 260/270/280/290/300 | 140/150 | 73 | クリアガラス | 2,894,100 | | | ゴールド・シルバリーフ | |
| 310/320 | 140/150 | 73 | クリアガラス | 2,954,600 | | | | |



Design: N. Devetag インナーフレーム:アッシュグレーステイン仕上 天板奥行サイズによってレグ(ベース)サイズが変わります(120-130:49cm/140-150:63cm),

NAME | BAY RETTANGOLARE C

| Size | Size | | | Top | Price (税込) | Wood Finish | | | |
|---------------------|---------|----|---------|-----------|---------------|-------------|---------------|-----------|---|
| | W | D | H | | | ウォールナット | ● | ナチュラルアッシュ | |
| 180/190/200 | 120/130 | 73 | スモークガラス | 2,274,800 | ウォールナット | ● | ナチュラルアッシュ | | |
| 210/220 | 120/130 | 73 | スモークガラス | 2,395,800 | ウォールナット モカ色 | ● | アッシュ モカ色 | | |
| 230/240/250 | 120/130 | 73 | スモークガラス | 2,565,200 | ウォールナット ウェンジ色 | ● | アッシュ ウェンジ色 | | |
| 260/270/280/290/300 | 120/130 | 73 | スモークガラス | 2,722,500 | スベツサートオーク | | アッシュ ウォールナット色 | | |
| 310/320 | 120/130 | 73 | スモークガラス | 2,783,000 | マツクローズラッカー | ● | アッシュ カナバ色 | | |
| 180/190/200 | 140/150 | | | * | | | アッシュ グレー色 | | ● |
| 210/220 | 140/150 | 73 | スモークガラス | 2,855,600 | | | マツオープンラッカー | | |
| 230/240/250 | 140/150 | 73 | スモークガラス | 3,000,800 | | | テクノポリマー | | |
| 260/270/280/290/300 | 140/150 | 73 | スモークガラス | 3,182,300 | | | ゴールド・シルバリーフ | | |
| 310/320 | 140/150 | 73 | スモークガラス | 3,254,900 | | | | | |
| Remark | | | | | | | | | |

※図は一部サイズのみを掲載しています。

NAME | BAY TONDO L

| Size | Size | | | Top | Price (税込) | Wood Finish | | | |
|--------|------|----|-----|-----------|---------------|-------------|---------------|-----------|---|
| | W | D | H | | | ウォールナット | ● | ナチュラルアッシュ | |
| 120 | 120 | 75 | ウッド | 1,911,800 | ウォールナット | ● | ナチュラルアッシュ | | |
| 130 | 130 | 75 | ウッド | 1,960,200 | ウォールナット モカ色 | | アッシュ モカ色 | | |
| 140 | 140 | 75 | ウッド | 2,129,600 | ウォールナット ウェンジ色 | | アッシュ ウェンジ色 | | |
| 160 | 160 | 75 | ウッド | 2,432,100 | スベツサートオーク | | アッシュ ウォールナット色 | | |
| 180 | 180 | 75 | ウッド | 2,770,900 | マツクローズラッカー | ● | アッシュ カナバ色 | | |
| | | | | | | | アッシュ グレー色 | | ● |
| | | | | | | | マツオープンラッカー | | |
| | | | | | | | テクノポリマー | | |
| | | | | | | | ゴールド・シルバリーフ | | |
| Remark | | | | | | | | | |

※画像は、実際の仕上げと異なって見える場合があります。

NAME | BAY ELLITICO L

| Size | Size | | | Top | Price (税込) | Wood Finish | | | |
|--------|------|----|-----|-----------|---------------|-------------|---------------|-----------|---|
| | W | D | H | | | ウォールナット | ● | ナチュラルアッシュ | |
| 220 | 120 | 75 | ウッド | 3,109,700 | ウォールナット | ● | ナチュラルアッシュ | | |
| 240 | 120 | 75 | ウッド | 3,363,800 | ウォールナット モカ色 | | アッシュ モカ色 | | |
| 260 | 120 | 75 | ウッド | 3,472,700 | ウォールナット ウェンジ色 | | アッシュ ウェンジ色 | | |
| 280 | 120 | 75 | ウッド | 3,593,700 | スベツサートオーク | | アッシュ ウォールナット色 | | |
| | | | | | | | アッシュ カナバ色 | | |
| | | | | | | | アッシュ グレー色 | | ● |
| | | | | | | | マツオープンラッカー | | |
| | | | | | | | テクノポリマー | | |
| | | | | | | | ゴールド・シルバリーフ | | |
| Remark | | | | | | | | | |

※図は一部サイズのみを掲載しています。

NAME | BAY RETTANGOLARE L

| Size | Size | | | Top | Price (税込) | Wood Finish | | | |
|--------|------|----|-----|-----------|---------------|-------------|---------------|-----------|---|
| | W | D | H | | | ウォールナット | ● | ナチュラルアッシュ | |
| 220 | 120 | 75 | ウッド | 3,109,700 | ウォールナット | ● | ナチュラルアッシュ | | |
| 240 | 120 | 75 | ウッド | 3,363,800 | ウォールナット モカ色 | | アッシュ モカ色 | | |
| 260 | 120 | 75 | ウッド | 3,472,700 | ウォールナット ウェンジ色 | | アッシュ ウェンジ色 | | |
| 280 | 120 | 75 | ウッド | 3,593,700 | スベツサートオーク | | アッシュ ウォールナット色 | | |
| | | | | | | | アッシュ カナバ色 | | |
| | | | | | | | アッシュ グレー色 | | ● |
| | | | | | | | マツオープンラッカー | | |
| | | | | | | | テクノポリマー | | |
| | | | | | | | ゴールド・シルバリーフ | | |
| Remark | | | | | | | | | |

※図は一部サイズのみを掲載しています。

NAME | BAY TONDO M

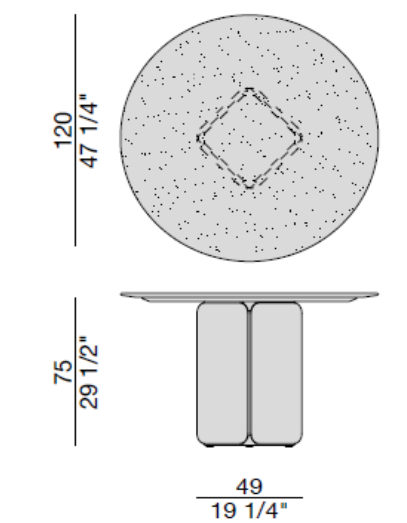

| Size | | | Top | Price (税込) | Wood Finish | | | |
|--------|-----|----|----------------------------|------------|---------------|---|---------------|---|
| W | D | H | | | ウオールナット | ● | ナチュラルアッシュ | |
| 120 | 120 | 75 | エンペラドールダーク/グレーカルニコ | 1,766,600 | ウオールナット | ● | ナチュラルアッシュ | |
| 120 | 120 | 75 | サハラノアール/カラカッタ/レッドレヴァント | 1,875,500 | ウオールナット モカ色 | ● | アッシュ モカ色 | |
| 120 | 120 | 75 | ドバーホワイテ/インベリアルローマ/シルバークラウン | 2,069,100 | ウオールナット ウェンジ色 | ● | アッシュ ウェンジ色 | |
| 120 | 120 | 75 | ラッポニアグリーン | 2,129,600 | スベツサートオーク | | アッシュ ウオールナット色 | |
| 120 | 120 | 75 | パタゴニア | 2,262,700 | マットクローズラッカー | ● | アッシュ カナバ色 | |
| 130 | 130 | 75 | エンペラドールダーク/グレーカルニコ | 2,044,900 | | | アッシュ グレー色 | ● |
| 130 | 130 | 75 | サハラノアール/カラカッタ/レッドレヴァント | 2,165,900 | | | マットオープンラッカー | |
| 130 | 130 | 75 | ドバーホワイテ/インベリアルローマ/シルバークラウン | 2,250,600 | | | テクノポリマー | |
| 130 | 130 | 75 | ラッポニアグリーン | 2,480,500 | | | ゴールド・シルバリーフ | |
| 130 | 130 | 75 | パタゴニア | 2,613,600 | | | | |
| Remark | | | | | | | | |

Design: N. Devetag インナーフレーム:アッシュグレーステイン仕上 φ120はレグ(ベース)サイズが異なります(120:49cm/130-180:63cm)

NAME | BAY TONDO M

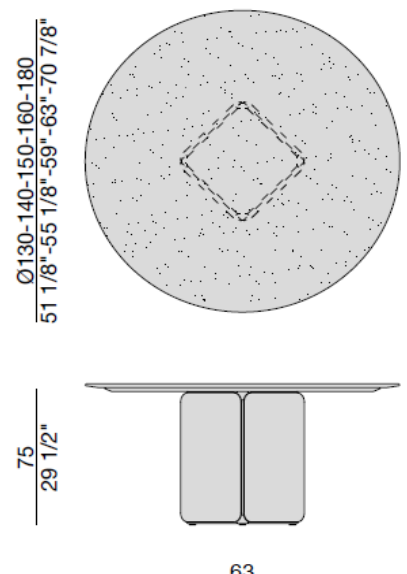

| Size | | | Top | Price (税込) | Wood Finish | | | |
|--------|-----|----|----------------------------|------------|---------------|---|---------------|---|
| W | D | H | | | ウオールナット | ● | ナチュラルアッシュ | |
| 140 | 140 | 75 | エンペラドールダーク/グレーカルニコ | 2,165,900 | ウオールナット | ● | ナチュラルアッシュ | |
| 140 | 140 | 75 | サハラノアール/カラカッタ/レッドレヴァント | 2,323,200 | ウオールナット モカ色 | ● | アッシュ モカ色 | |
| 140 | 140 | 75 | ドバーホワイテ/インベリアルローマ/シルバークラウン | 2,444,200 | ウオールナット ウェンジ色 | ● | アッシュ ウェンジ色 | |
| 140 | 140 | 75 | ラッポニアグリーン | 2,686,200 | スベツサートオーク | | アッシュ ウオールナット色 | |
| 140 | 140 | 75 | パタゴニア | 2,819,300 | マットクローズラッカー | ● | アッシュ カナバ色 | |
| 150 | 150 | 75 | エンペラドールダーク/グレーカルニコ | 2,347,400 | | | アッシュ グレー色 | ● |
| 150 | 150 | 75 | サハラノアール/カラカッタ/レッドレヴァント | 2,516,800 | | | マットオープンラッカー | |
| 150 | 150 | 75 | ドバーホワイテ/インベリアルローマ/シルバークラウン | 2,613,600 | | | テクノポリマー | |
| 150 | 150 | 75 | ラッポニアグリーン | 2,928,200 | | | ゴールド・シルバリーフ | |
| 150 | 150 | 75 | パタゴニア | 3,109,700 | | | | |
| Remark | | | | | | | | |

Design: N. Devetag インナーフレーム:アッシュグレーステイン仕上

※画像は、実際の仕上げと異なって見える場合があります。

NAME | BAY TONDO M

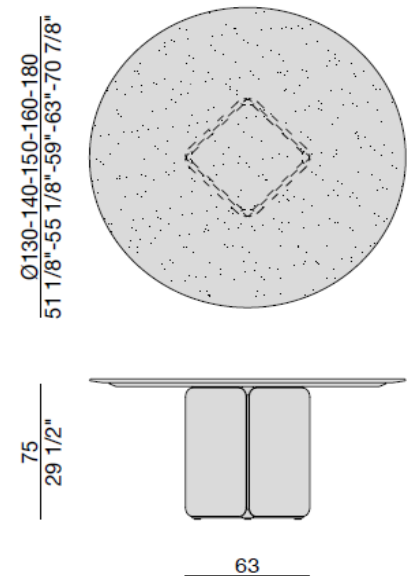

| Size | | | Top | Price (税込) | Wood Finish | | | |
|--------|-----|----|----------------------------|------------|---------------|---|---------------|---|
| W | D | H | | | ウオールナット | ● | ナチュラルアッシュ | |
| 160 | 160 | 75 | エンペラドールダーク/グレーカルニコ | 2,504,700 | ウオールナット | ● | ナチュラルアッシュ | |
| 160 | 160 | 75 | サハラノアール/カラカッタ/レッドレヴァント | 2,698,300 | ウオールナット モカ色 | ● | アッシュ モカ色 | |
| 160 | 160 | 75 | ドバーホワイテ/インベリアルローマ/シルバークラウン | 2,843,500 | ウオールナット ウェンジ色 | ● | アッシュ ウェンジ色 | |
| 160 | 160 | 75 | ラッポニアグリーン | 3,170,200 | スベツサートオーク | | アッシュ ウオールナット色 | |
| 160 | 160 | 75 | パタゴニア | 3,388,000 | マットクローズラッカー | ● | アッシュ カナバ色 | |
| 180 | 180 | 75 | エンペラドールダーク/グレーカルニコ | 2,879,800 | | | アッシュ グレー色 | ● |
| 180 | 180 | 75 | サハラノアール/カラカッタ/レッドレヴァント | 3,097,600 | | | マットオープンラッカー | |
| 180 | 180 | 75 | ドバーホワイテ/インベリアルローマ/シルバークラウン | 3,254,900 | | | テクノポリマー | |
| 180 | 180 | 75 | ラッポニアグリーン | 3,714,700 | | | ゴールド・シルバリーフ | |
| 180 | 180 | 75 | パタゴニア | 3,956,700 | | | | |
| Remark | | | | | | | | |

Design: N. Devetag インナーフレーム:アッシュグレーステイン仕上

NAME | BAY ELLITTICO M

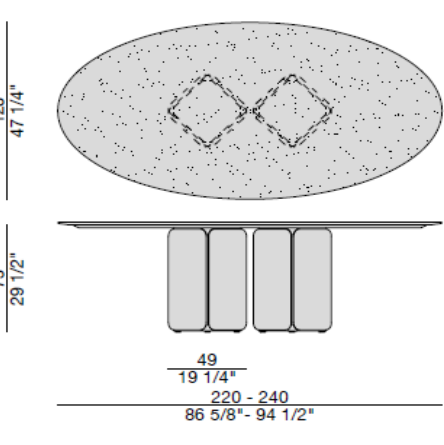

| Size | | | Top | Price (税込) | Wood Finish | | | |
|-----------------|-----|----|----------------------------|------------|---------------|---|---------------|---|
| W | D | H | | | ウオールナット | ● | ナチュラルアッシュ | |
| 220 (base:49cm) | 120 | 75 | エンペラドールダーク/グレーカルニコ | 3,605,800 | ウオールナット | ● | ナチュラルアッシュ | |
| 220 (base:49cm) | 120 | 75 | サハラノアール/カラカッタ/レッドレヴァント | 3,835,700 | ウオールナット モカ色 | ● | アッシュ モカ色 | |
| 220 (base:49cm) | 120 | 75 | ドバーホワイテ/インベリアルローマ/シルバークラウン | 4,005,100 | ウオールナット ウェンジ色 | ● | アッシュ ウェンジ色 | |
| 220 (base:49cm) | 120 | 75 | ラッポニアグリーン | 4,356,000 | スベツサートオーク | | アッシュ ウオールナット色 | |
| 220 (base:49cm) | 120 | 75 | パタゴニア | 4,634,300 | マットクローズラッカー | ● | アッシュ カナバ色 | |
| 220 (base:63cm) | 140 | 75 | エンペラドールダーク/グレーカルニコ | 4,210,800 | | | アッシュ グレー色 | ● |
| 220 (base:63cm) | 140 | 75 | サハラノアール/カラカッタ/レッドレヴァント | 4,489,100 | | | マットオープンラッカー | |
| 220 (base:63cm) | 140 | 75 | ドバーホワイテ/インベリアルローマ/シルバークラウン | 4,694,800 | | | テクノポリマー | |
| 220 (base:63cm) | 140 | 75 | ラッポニアグリーン | 5,094,100 | | | ゴールド・シルバリーフ | |
| 220 (base:63cm) | 140 | 75 | パタゴニア | 5,420,800 | | | | |
| Remark | | | | | | | | |

Design: N. Devetag インナーフレーム:アッシュグレーステイン仕上
天板奥行サイズによってレグ(ベース)サイズが変わります(120:49cm/140:63cm)。

NAME | BAY ELLITTICO M

| Size | Size | | | Top | Price (税込) | Wood Finish | | | |
|---|------|----|----|---------------------------|------------|---------------|---|---------------|--|
| | W | D | H | | | | | | |
| 240 (base:49cm) | 120 | 75 | 75 | エンペラドールダーク/グレーカルニコ | 3,763,100 | ウォールナット | ● | ナチュラルアッシュ | |
| 240 (base:49cm) | 120 | 75 | 75 | サハラノアール/カラカッタ/レッドレヴァント | 4,029,300 | ウォールナット モカ色 | ● | アッシュ モカ色 | |
| 240 (base:49cm) | 120 | 75 | 75 | ドバーホワイテ/インベリアルローマ/シルバークエー | 4,198,700 | ウォールナット ウェンジ色 | ● | アッシュ ウェンジ色 | |
| 240 (base:49cm) | 120 | 75 | 75 | ラッポニアグリーン | 4,585,900 | スベツサートオーク | | アッシュ ウォールナット色 | |
| 240 (base:49cm) | 120 | 75 | 75 | パタゴニア | 4,888,400 | マットクローズラッカー | ● | アッシュ カナバ色 | |
| 240 (base:63cm) | 140 | 75 | 75 | エンペラドールダーク/グレーカルニコ | 4,392,300 | | | アッシュ グレー色 ● | |
| 240 (base:63cm) | 140 | 75 | 75 | サハラノアール/カラカッタ/レッドレヴァント | 4,694,800 | | | マットオープンラッカー | |
| 240 (base:63cm) | 140 | 75 | 75 | ドバーホワイテ/インベリアルローマ/シルバークエー | 4,912,600 | | | テクノポリマー | |
| 240 (base:63cm) | 140 | 75 | 75 | ラッポニアグリーン | 5,348,200 | | | ゴールド・シルバリーフ | |
| 240 (base:63cm) | 140 | 75 | 75 | パタゴニア | 5,711,200 | | | | |
| Remark | | | | | | | | | |
| Design: N. Devetag インナーフレーム:アッシュグレーステイン仕上 天板奥行サイズによってレッグ(ベース)サイズが変わります(120:49cm/140:63cm)。 | | | | | | | | | |

NAME | BAY ELLITTICO M

| Size | Size | | | Top | Price (税込) | Wood Finish | | | |
|---|------|----|----|---------------------------|------------|---------------|---|---------------|--|
| | W | D | H | | | | | | |
| 260 (base:49cm) | 120 | 75 | 75 | エンペラドールダーク/グレーカルニコ | 3,908,300 | ウォールナット | ● | ナチュラルアッシュ | |
| 260 (base:49cm) | 120 | 75 | 75 | サハラノアール/カラカッタ/レッドレヴァント | 4,186,600 | ウォールナット モカ色 | ● | アッシュ モカ色 | |
| 260 (base:49cm) | 120 | 75 | 75 | ドバーホワイテ/インベリアルローマ/シルバークエー | 4,368,100 | ウォールナット ウェンジ色 | ● | アッシュ ウェンジ色 | |
| 260 (base:49cm) | 120 | 75 | 75 | ラッポニアグリーン | 4,779,500 | スベツサートオーク | | アッシュ ウォールナット色 | |
| 260 (base:49cm) | 120 | 75 | 75 | パタゴニア | 5,094,100 | マットクローズラッカー | ● | アッシュ カナバ色 | |
| 260 (base:63cm) | 140 | 75 | 75 | エンペラドールダーク/グレーカルニコ | 4,573,800 | | | アッシュ グレー色 ● | |
| 260 (base:63cm) | 140 | 75 | 75 | サハラノアール/カラカッタ/レッドレヴァント | 4,900,500 | | | マットオープンラッカー | |
| 260 (base:63cm) | 140 | 75 | 75 | ドバーホワイテ/インベリアルローマ/シルバークエー | 5,142,500 | | | テクノポリマー | |
| 260 (base:63cm) | 140 | 75 | 75 | ラッポニアグリーン | 5,614,400 | | | ゴールド・シルバリーフ | |
| 260 (base:63cm) | 140 | 75 | 75 | パタゴニア | 6,001,600 | | | | |
| Remark | | | | | | | | | |
| Design: N. Devetag インナーフレーム:アッシュグレーステイン仕上 天板奥行サイズによってレッグ(ベース)サイズが変わります(120:49cm/140:63cm)。 | | | | | | | | | |

※画像は、実際の仕上げと異なって見える場合があります。

NAME | BAY ELLITTICO M

| Size | Size | | | Top | Price (税込) | Wood Finish | | | |
|---|------|----|----|---------------------------|------------|---------------|---|---------------|--|
| | W | D | H | | | | | | |
| 280 (base:49cm) | 120 | 75 | 75 | エンペラドールダーク/グレーカルニコ | 4,126,100 | ウォールナット | ● | ナチュラルアッシュ | |
| 280 (base:49cm) | 120 | 75 | 75 | サハラノアール/カラカッタ/レッドレヴァント | 4,416,500 | ウォールナット モカ色 | ● | アッシュ モカ色 | |
| 280 (base:49cm) | 120 | 75 | 75 | ドバーホワイテ/インベリアルローマ/シルバークエー | 4,573,800 | ウォールナット ウェンジ色 | ● | アッシュ ウェンジ色 | |
| 280 (base:49cm) | 120 | 75 | 75 | ラッポニアグリーン | 5,033,600 | スベツサートオーク | | アッシュ ウォールナット色 | |
| 280 (base:49cm) | 120 | 75 | 75 | パタゴニア | 5,360,300 | マットクローズラッカー | ● | アッシュ カナバ色 | |
| 280 (base:63cm) | 140 | 75 | 75 | エンペラドールダーク/グレーカルニコ | 4,767,400 | | | アッシュ グレー色 ● | |
| 280 (base:63cm) | 140 | 75 | 75 | サハラノアール/カラカッタ/レッドレヴァント | 5,130,400 | | | マットオープンラッカー | |
| 280 (base:63cm) | 140 | 75 | 75 | ドバーホワイテ/インベリアルローマ/シルバークエー | 5,384,500 | | | テクノポリマー | |
| 280 (base:63cm) | 140 | 75 | 75 | ラッポニアグリーン | 5,904,800 | | | ゴールド・シルバリーフ | |
| 280 (base:63cm) | 140 | 75 | 75 | パタゴニア | 6,316,200 | | | | |
| Remark | | | | | | | | | |
| Design: N. Devetag インナーフレーム:アッシュグレーステイン仕上 天板奥行サイズによってレッグ(ベース)サイズが変わります(120:49cm/140:63cm)。 | | | | | | | | | |

NAME | BAY RETTANGOLARE M

| Size | Size | | | Top | Price (税込) | Wood Finish | | | |
|---|------|----|----|---------------------------|------------|---------------|---|---------------|--|
| | W | D | H | | | | | | |
| 220 (base:49cm) | 120 | 75 | 75 | エンペラドールダーク/グレーカルニコ | 3,218,600 | ウォールナット | ● | ナチュラルアッシュ | |
| 220 (base:49cm) | 120 | 75 | 75 | サハラノアール/カラカッタ/レッドレヴァント | 3,424,300 | ウォールナット モカ色 | ● | アッシュ モカ色 | |
| 220 (base:49cm) | 120 | 75 | 75 | ドバーホワイテ/インベリアルローマ/シルバークエー | 3,581,600 | ウォールナット ウェンジ色 | ● | アッシュ ウェンジ色 | |
| 220 (base:49cm) | 120 | 75 | 75 | ラッポニアグリーン | 3,896,200 | スベツサートオーク | | アッシュ ウォールナット色 | |
| 220 (base:49cm) | 120 | 75 | 75 | パタゴニア | 4,138,200 | マットクローズラッカー | ● | アッシュ カナバ色 | |
| 220 (base:63cm) | 140 | 75 | 75 | エンペラドールダーク/グレーカルニコ | 3,751,000 | | | アッシュ グレー色 ● | |
| 220 (base:63cm) | 140 | 75 | 75 | サハラノアール/カラカッタ/レッドレヴァント | 4,005,100 | | | マットオープンラッカー | |
| 220 (base:63cm) | 140 | 75 | 75 | ドバーホワイテ/インベリアルローマ/シルバークエー | 4,186,600 | | | テクノポリマー | |
| 220 (base:63cm) | 140 | 75 | 75 | ラッポニアグリーン | 4,549,600 | | | ゴールド・シルバリーフ | |
| 220 (base:63cm) | 140 | 75 | 75 | パタゴニア | 4,840,000 | | | | |
| Remark | | | | | | | | | |
| Design: N. Devetag インナーフレーム:アッシュグレーステイン仕上 天板奥行サイズによってレッグ(ベース)サイズが変わります(120:49cm/140:63cm)。 | | | | | | | | | |

NAME | BAY RETTANGOLARE M

| Size | | | Top | Price (税込) | Wood Finish | | |
|-----------------|-----|----|---------------------------|------------|---------------|---|---------------|
| W | D | H | | | | | |
| 240 (base:49cm) | 120 | 75 | エンペラドールダーク/グレーカルニコ | 3,363,800 | ウォールナット | ● | ナチュラルアッシュ |
| 240 (base:49cm) | 120 | 75 | サハラノアール/カラカッタ/レッドレヴァント | 3,593,700 | ウォールナット モカ色 | ● | アッシュ モカ色 |
| 240 (base:49cm) | 120 | 75 | ドバーホワイト/インベリアルローマ/シルバークエー | 3,751,000 | ウォールナット ウェンジ色 | ● | アッシュ ウェンジ色 |
| 240 (base:49cm) | 120 | 75 | ラッポニアグリーン | 4,089,800 | スベツサートオーク | | アッシュ ウォールナット色 |
| 240 (base:49cm) | 120 | 75 | パタゴニア | 4,356,000 | マットクローズラッカー | ● | アッシュ カナバ色 |
| 240 (base:63cm) | 140 | 75 | エンペラドールダーク/グレーカルニコ | 3,920,400 | | | アッシュ グレー色 ● |
| 240 (base:63cm) | 140 | 75 | サハラノアール/カラカッタ/レッドレヴァント | 4,186,600 | | | マットオープンラッカー |
| 240 (base:63cm) | 140 | 75 | ドバーホワイト/インベリアルローマ/シルバークエー | 4,392,300 | | | テクノポリマー |
| 240 (base:63cm) | 140 | 75 | ラッポニアグリーン | 4,779,500 | | | ゴールド・シルバリーフ |
| 240 (base:63cm) | 140 | 75 | パタゴニア | 5,094,100 | | | |

Remark

Design: N. Devetag インナーフレーム:アッシュグレーステイン仕上
天板奥行サイズによってレッグ(ベース)サイズが変わります(120:49cm/140:63cm).

NAME | BAY RETTANGOLARE M

| Size | | | Top | Price (税込) | Wood Finish | | |
|-----------------|-----|----|---------------------------|------------|---------------|---|---------------|
| W | D | H | | | | | |
| 260 (base:49cm) | 120 | 75 | エンペラドールダーク/グレーカルニコ | 3,496,900 | ウォールナット | ● | ナチュラルアッシュ |
| 260 (base:49cm) | 120 | 75 | サハラノアール/カラカッタ/レッドレヴァント | 3,738,900 | ウォールナット モカ色 | ● | アッシュ モカ色 |
| 260 (base:49cm) | 120 | 75 | ドバーホワイト/インベリアルローマ/シルバークエー | 3,908,300 | ウォールナット ウェンジ色 | ● | アッシュ ウェンジ色 |
| 260 (base:49cm) | 120 | 75 | ラッポニアグリーン | 4,271,300 | スベツサートオーク | | アッシュ ウォールナット色 |
| 260 (base:49cm) | 120 | 75 | パタゴニア | 4,549,600 | マットクローズラッカー | ● | アッシュ カナバ色 |
| 260 (base:63cm) | 140 | 75 | エンペラドールダーク/グレーカルニコ | 4,077,700 | | | アッシュ グレー色 ● |
| 260 (base:63cm) | 140 | 75 | サハラノアール/カラカッタ/レッドレヴァント | 4,380,200 | | | マットオープンラッカー |
| 260 (base:63cm) | 140 | 75 | ドバーホワイト/インベリアルローマ/シルバークエー | 4,585,900 | | | テクノポリマー |
| 260 (base:63cm) | 140 | 75 | ラッポニアグリーン | 5,021,500 | | | ゴールド・シルバリーフ |
| 260 (base:63cm) | 140 | 75 | パタゴニア | 5,360,300 | | | |

Remark

Design: N. Devetag インナーフレーム:アッシュグレーステイン仕上
天板奥行サイズによってレッグ(ベース)サイズが変わります(120:49cm/140:63cm).

NAME | BAY RETTANGOLARE M

| Size | | | Top | Price (税込) | Wood Finish | | |
|-----------------|-----|----|---------------------------|------------|---------------|---|---------------|
| W | D | H | | | | | |
| 280 (base:49cm) | 120 | 75 | エンペラドールダーク/グレーカルニコ | 3,678,400 | ウォールナット | ● | ナチュラルアッシュ |
| 280 (base:49cm) | 120 | 75 | サハラノアール/カラカッタ/レッドレヴァント | 3,944,600 | ウォールナット モカ色 | ● | アッシュ モカ色 |
| 280 (base:49cm) | 120 | 75 | ドバーホワイト/インベリアルローマ/シルバークエー | 4,077,700 | ウォールナット ウェンジ色 | ● | アッシュ ウェンジ色 |
| 280 (base:49cm) | 120 | 75 | ラッポニアグリーン | 4,489,100 | スベツサートオーク | | アッシュ ウォールナット色 |
| 280 (base:49cm) | 120 | 75 | パタゴニア | 4,791,600 | マットクローズラッカー | ● | アッシュ カナバ色 |
| 280 (base:63cm) | 140 | 75 | エンペラドールダーク/グレーカルニコ | 4,259,200 | | | アッシュ グレー色 ● |
| 280 (base:63cm) | 140 | 75 | サハラノアール/カラカッタ/レッドレヴァント | 4,573,800 | | | マットオープンラッカー |
| 280 (base:63cm) | 140 | 75 | ドバーホワイト/インベリアルローマ/シルバークエー | 4,815,800 | | | テクノポリマー |
| 280 (base:63cm) | 140 | 75 | ラッポニアグリーン | 5,275,600 | | | ゴールド・シルバリーフ |
| 280 (base:63cm) | 140 | 75 | パタゴニア | 5,638,600 | | | |

Remark

Design: N. Devetag インナーフレーム:アッシュグレーステイン仕上
天板奥行サイズによってレッグ(ベース)サイズが変わります(120:49cm/140:63cm).

NAME | BAY TONDO ROCK

| Size | | | Top | Price (税込) | Wood Finish | | |
|-----------------|-----|----|-----|------------|---------------|---|---------------|
| W | D | H | | | | | |
| 120 (base:49cm) | 120 | 74 | ロック | 1,597,200 | ウォールナット | ● | ナチュラルアッシュ |
| 130 (base:63cm) | 130 | 74 | ロック | 1,827,100 | ウォールナット モカ色 | ● | アッシュ モカ色 |
| 140 (base:63cm) | 140 | 74 | ロック | 1,923,900 | ウォールナット ウェンジ色 | ● | アッシュ ウェンジ色 |
| 150 (base:63cm) | 150 | 74 | ロック | 2,020,700 | スベツサートオーク | | アッシュ ウォールナット色 |
| 160 (base:63cm) | 160 | 74 | ロック | 2,117,500 | マットクローズラッカー | ● | アッシュ カナバ色 |
| | | | | | | | アッシュ グレー色 ● |
| | | | | | | | マットオープンラッカー |
| | | | | | | | テクノポリマー |
| | | | | | | | ゴールド・シルバリーフ |

Remark

Design: N. Devetag インナーフレーム:アッシュグレーステイン仕上 ロック:マットカラカッタ/マットエンペラドール/マットオキサイドブラック/パール/ソルト/サンド/ストーン φ120はレッグ(ベース)サイズが異なります

NAME | BAY ELLITTICO ROCK

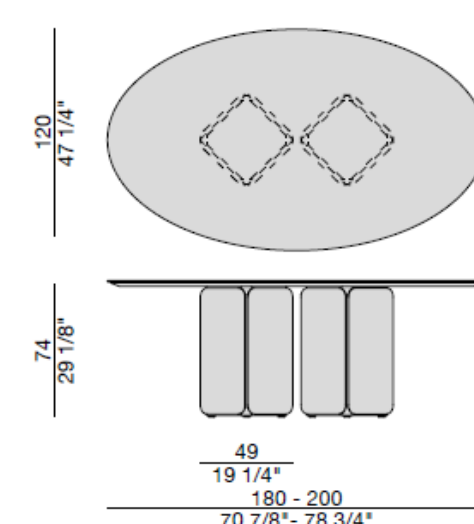

| Size | | | Top | Price (税込) | Wood Finish | | |
|---------------------|---------|----|-----|------------|---------------|---|---------------|
| W | D | H | | | | | |
| 180/190/200 | 120/130 | 74 | ロック | 2,879,800 | ウォールナット | ● | ナチュラルアッシュ |
| 210/220 | 120/130 | 74 | ロック | 3,037,100 | ウォールナット モカ色 | ● | アッシュ モカ色 |
| 230/240/250 | 120/130 | 74 | ロック | 3,206,500 | ウォールナット ウェンジ色 | ● | アッシュ ウェンジ色 |
| 260/270/280/290/300 | 120/130 | 74 | ロック | 3,436,400 | スベツサートオーク | | アッシュ ウォールナット色 |
| 310/320 | 120/130 | 74 | ロック | 3,678,400 | マツクロ-ズラッカー | ● | アッシュ カナバ色 |
| 180/190/200 | 140/150 | | | * | | | アッシュ グレー色 |
| 210/220 | 140/150 | 74 | ロック | 3,460,600 | | | マットオープンラッカー |
| 230/240/250 | 140/150 | 74 | ロック | 3,642,100 | | | テクノポリマー |
| 260/270/280/290/300 | 140/150 | 74 | ロック | 3,896,200 | | | ゴールド・シルバリーフ |
| 310/320 | 140/150 | 74 | ロック | 4,162,400 | | | |
| Remark | | | | | | | |

Design: N. Devetag インナーフレーム: アッシュグレーステイン仕上 ロック: マットカラカッタ/マットエンベラドール/マットオキサイドブラック/パール/ソルト/サンド/ストーン
天板奥行サイズによってレッグ(ベース)サイズが変わります(120-130:49cm/140-150:63cm).

※図は一部サイズのみ掲載しています。

NAME | BAY RETTANGOLARE ROCK

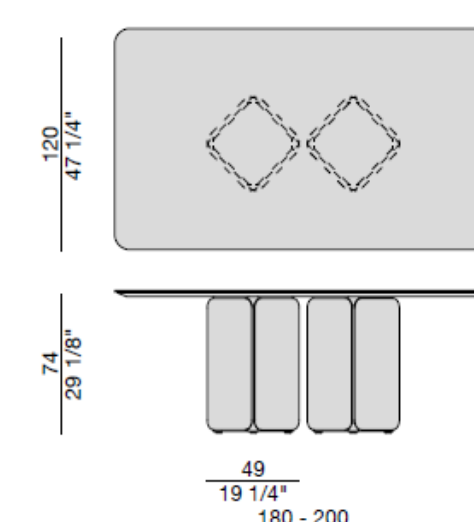

| Size | | | Top | Price (税込) | Wood Finish | | |
|---------------------|---------|----|-----|------------|---------------|---|---------------|
| W | D | H | | | | | |
| 180/190/200 | 120/130 | 74 | ロック | 2,879,800 | ウォールナット | ● | ナチュラルアッシュ |
| 210/220 | 120/130 | 74 | ロック | 3,037,100 | ウォールナット モカ色 | ● | アッシュ モカ色 |
| 230/240/250 | 120/130 | 74 | ロック | 3,206,500 | ウォールナット ウェンジ色 | ● | アッシュ ウェンジ色 |
| 260/270/280/290/300 | 120/130 | 74 | ロック | 3,436,400 | スベツサートオーク | | アッシュ ウォールナット色 |
| 310/320 | 120/130 | 74 | ロック | 3,678,400 | マツクロ-ズラッカー | ● | アッシュ カナバ色 |
| 180/190/200 | 140/150 | | | * | | | アッシュ グレー色 |
| 210/220 | 140/150 | 74 | ロック | 3,460,600 | | | マットオープンラッカー |
| 230/240/250 | 140/150 | 74 | ロック | 3,642,100 | | | テクノポリマー |
| 260/270/280/290/300 | 140/150 | 74 | ロック | 3,896,200 | | | ゴールド・シルバリーフ |
| 310/320 | 140/150 | 74 | ロック | 4,162,400 | | | |
| Remark | | | | | | | |

Design: N. Devetag インナーフレーム: アッシュグレーステイン仕上 ロック: マットカラカッタ/マットエンベラドール/マットオキサイドブラック/パール/ソルト/サンド/ストーン
天板奥行サイズによってレッグ(ベース)サイズが変わります(120-130:49cm/140-150:63cm).

※図は一部サイズのみ掲載しています。

NAME | BEAM TONDO C

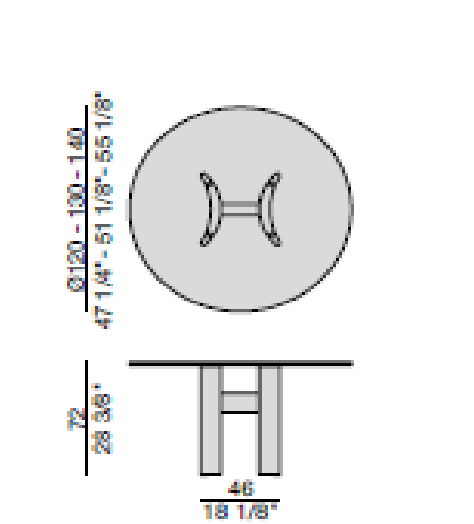

| Size | | | Top | Price (税込) | Wood Finish | | |
|--------|-----|----|--------|------------|---------------|---|---------------|
| W | D | H | | | | | |
| 120 | 120 | 72 | クリアガラス | 1,318,900 | ウォールナット | ● | ナチュラルアッシュ |
| 130 | 130 | 72 | クリアガラス | 1,343,100 | ウォールナット モカ色 | ● | アッシュ モカ色 |
| 140 | 140 | 72 | クリアガラス | 1,379,400 | ウォールナット ウェンジ色 | ● | アッシュ ウェンジ色 |
| | | | | | スベツサートオーク | | アッシュ ウォールナット色 |
| | | | | | マツクロ-ズラッカー | ● | アッシュ カナバ色 |
| | | | | | | | アッシュ グレー色 |
| | | | | | | | マットオープンラッカー |
| | | | | | | | テクノポリマー |
| | | | | | | | ゴールド・シルバリーフ |
| Remark | | | | | | | |

Design: G. & O. Buratti 天板: クリアガラス メタル: ブラッククローム/ブラッシュブラス 参考重量: φ120/107kg, φ130/119kg, φ140/132kg

NAME | BEAM BOTTE C



| Size | | | Top | Price (税込) | Wood Finish | | |
|---------|--------|----|--------|------------|---------------|---|---------------|
| W | D | H | | | | | |
| 130/140 | 90/100 | 72 | クリアガラス | 1,645,600 | ウォールナット | ● | ナチュラルアッシュ |
| 150/160 | 90/100 | 72 | クリアガラス | 1,669,800 | ウォールナット モカ色 | ● | アッシュ モカ色 |
| 170/180 | 90/100 | 72 | クリアガラス | 1,694,000 | ウォールナット ウェンジ色 | ● | アッシュ ウェンジ色 |
| 190/200 | 90/100 | 72 | クリアガラス | 1,730,300 | スベツサートオーク | | アッシュ ウォールナット色 |
| 210/220 | 90/100 | 72 | クリアガラス | 1,754,500 | マツクロ-ズラッカー | ● | アッシュ カナバ色 |
| 230/240 | 90/100 | 72 | クリアガラス | 1,766,600 | | | アッシュ グレー色 |
| 250/260 | 90/100 | 72 | クリアガラス | 1,790,800 | | | マットオープンラッカー |
| | | | | | | | テクノポリマー |
| | | | | | | | ゴールド・シルバリーフ |
| Remark | | | | | | | |

Design: G. & O. Buratti 天板: クリアガラス メタル: ブラッククローム/ブラッシュブラス

NAME | BEAM BOTTE C

| Size | Size | | | Top | Price (税込) | Wood Finish | | |
|---------|---------|----|--------|-----------|---------------|-------------|---------------|--|
| | W | D | H | | | | | |
| 130/140 | 110/120 | 72 | クリアガラス | 1,681,900 | ウォールナット | ● | ナチュラルアッシュ | |
| 150/160 | 110/120 | 72 | クリアガラス | 1,718,200 | ウォールナット モカ色 | ● | アッシュ モカ色 | |
| 170/180 | 110/120 | 72 | クリアガラス | 1,754,500 | ウォールナット ウェンジ色 | ● | アッシュ ウェンジ色 | |
| 190/200 | 110/120 | 72 | クリアガラス | 1,778,700 | スベツサートオーク | | アッシュ ウォールナット色 | |
| 210/220 | 110/120 | 72 | クリアガラス | 1,815,000 | マットクローズラッカー | ● | アッシュ カナバ色 | |
| 230/240 | 110/120 | 72 | クリアガラス | 1,851,300 | | | アッシュ グレー色 | |
| 250/260 | 110/120 | 72 | クリアガラス | 1,875,500 | | | マットオープンラッカー | |
| | | | | | | | テクノポリマー | |
| | | | | | | | ゴールド・シルバリーフ | |
| Remark | | | | | | | | |

Design: G. & O. Buratti 天板:クリアガラス メタル:ブラッククローム/ブラッシュプラス

NAME | BEAM RETTANGOLARE C

| Size | Size | | | Top | Price (税込) | Wood Finish | | |
|---------|--------|----|--------|-----------|---------------|-------------|---------------|--|
| | W | D | H | | | | | |
| 130/140 | 90/100 | 72 | クリアガラス | 1,476,200 | ウォールナット | ● | ナチュラルアッシュ | |
| 150/160 | 90/100 | 72 | クリアガラス | 1,500,400 | ウォールナット モカ色 | ● | アッシュ モカ色 | |
| 170/180 | 90/100 | 72 | クリアガラス | 1,536,700 | ウォールナット ウェンジ色 | ● | アッシュ ウェンジ色 | |
| 190/200 | 90/100 | 72 | クリアガラス | 1,560,900 | スベツサートオーク | | アッシュ ウォールナット色 | |
| 210/220 | 90/100 | 72 | クリアガラス | 1,585,100 | マットクローズラッカー | ● | アッシュ カナバ色 | |
| 230/240 | 90/100 | 72 | クリアガラス | 1,609,300 | | | アッシュ グレー色 | |
| 250/260 | 90/100 | 72 | クリアガラス | 1,633,500 | | | マットオープンラッカー | |
| | | | | | | | テクノポリマー | |
| | | | | | | | ゴールド・シルバリーフ | |
| Remark | | | | | | | | |

Design: G. & O. Buratti 天板:クリアガラス メタル:ブラッククローム/ブラッシュプラス

NAME | BEAM RETTANGOLARE C

| Size | Size | | | Top | Price (税込) | Wood Finish | | |
|---------|---------|----|--------|-----------|---------------|-------------|---------------|--|
| | W | D | H | | | | | |
| 130/140 | 110/120 | 72 | クリアガラス | 1,512,500 | ウォールナット | ● | ナチュラルアッシュ | |
| 150/160 | 110/120 | 72 | クリアガラス | 1,548,800 | ウォールナット モカ色 | ● | アッシュ モカ色 | |
| 170/180 | 110/120 | 72 | クリアガラス | 1,585,100 | ウォールナット ウェンジ色 | ● | アッシュ ウェンジ色 | |
| 190/200 | 110/120 | 72 | クリアガラス | 1,621,400 | スベツサートオーク | | アッシュ ウォールナット色 | |
| 210/220 | 110/120 | 72 | クリアガラス | 1,633,500 | マットクローズラッカー | ● | アッシュ カナバ色 | |
| 230/240 | 110/120 | 72 | クリアガラス | 1,657,700 | | | アッシュ グレー色 | |
| 250/260 | 110/120 | 72 | クリアガラス | 1,681,900 | | | マットオープンラッカー | |
| | | | | | | | テクノポリマー | |
| | | | | | | | ゴールド・シルバリーフ | |
| Remark | | | | | | | | |

Design: G. & O. Buratti 天板:クリアガラス メタル:ブラッククローム/ブラッシュプラス

NAME | BEAM TONDO L

| Size | Size | | | Top | Price (税込) | Wood Finish | | |
|--------|------|----|-----|-----------|-------------|-------------|---------------|--|
| | W | D | H | | | | | |
| 120 | 120 | 74 | ウッド | 2,069,100 | ウォールナット | ● | ナチュラルアッシュ | |
| 130 | 130 | 74 | ウッド | 2,226,400 | ウォールナット モカ色 | ● | アッシュ モカ色 | |
| | | | | | | | アッシュ ウェンジ色 | |
| | | | | | | | アッシュ ウォールナット色 | |
| | | | | | | | アッシュ カナバ色 | |
| | | | | | | | アッシュ グレー色 | |
| | | | | | | | マットオープンラッカー | |
| | | | | | | | テクノポリマー | |
| | | | | | | | ゴールド・シルバリーフ | |
| Remark | | | | | | | | |

Design: G. & O. Buratti 天板:クリアガラス メタル:ブラッククローム/ブラッシュプラス

NAME | BEAM BOTTE L

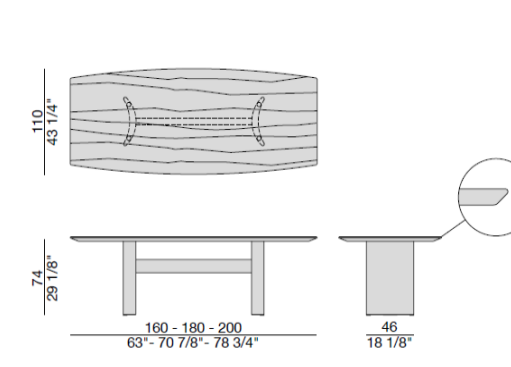

| Size | | | Top | Price (税込) | Wood Finish | | | | |
|---|-----|----|-----|------------|---------------|---|---------------|--|--|
| W | D | H | | | | | | | |
| 160 | 110 | 74 | ウッド | 2,274,800 | ウォールナット | ● | ナチュラルアッシュ | | |
| 180 | 110 | 74 | ウッド | 2,407,900 | ウォールナット モカ色 | ● | アッシュ モカ色 | | |
| 200 | 110 | 74 | ウッド | 2,553,100 | ウォールナット ウェンジ色 | ● | アッシュ ウェンジ色 | | |
| | | | | | スベツサートオーク | | アッシュ ウォールナット色 | | |
| | | | | | マットクローズラッカー | ● | アッシュ カナバ色 | | |
| | | | | | | | アッシュ グレー色 | | |
| | | | | | | | マットオープンラッカー | | |
| | | | | | | | テクノポリマー | | |
| | | | | | | | ゴールド・シルバリーフ | | |
| Remark | | | | | | | | | |
| Design: G. & O. Buratti メタル:ブラッククローム/ブラッシュプラス | | | | | | | | | |

NAME | BEAM TONDO M



| Size | | | Top | Price (税込) | Wood Finish | | | | |
|---|-----|----|--------------------------|------------|---------------|---|---------------|--|--|
| W | D | H | | | | | | | |
| 120 | 120 | 74 | エンペラドールダーク/グレーカルニコ | 2,153,800 | ウォールナット | ● | ナチュラルアッシュ | | |
| 120 | 120 | 74 | サハラノアール/カラカッタ/レッドレヴァント | 2,274,800 | ウォールナット モカ色 | ● | アッシュ モカ色 | | |
| 120 | 120 | 74 | ドバーホウト/インベリアルローマ/シルバークエー | 2,323,200 | ウォールナット ウェンジ色 | ● | アッシュ ウェンジ色 | | |
| 120 | 120 | 74 | ラッポニアグリーン | 2,528,900 | スベツサートオーク | | アッシュ ウォールナット色 | | |
| 120 | 120 | 74 | パタゴニア | 2,770,900 | ウォールナット | ● | アッシュ カナバ色 | | |
| 130 | 130 | 74 | エンペラドールダーク/グレーカルニコ | 2,323,200 | ウォールナット | ● | アッシュ グレー色 | | |
| 130 | 130 | 74 | サハラノアール/カラカッタ/レッドレヴァント | 2,468,400 | ウォールナット | ● | マットオープンラッカー | | |
| 130 | 130 | 74 | ドバーホウト/インベリアルローマ/シルバークエー | 2,528,900 | ウォールナット | ● | テクノポリマー | | |
| 130 | 130 | 74 | ラッポニアグリーン | 2,746,700 | ウォールナット | ● | ゴールド・シルバリーフ | | |
| 130 | 130 | 74 | パタゴニア | 2,819,300 | ウォールナット | ● | | | |
| Remark | | | | | | | | | |
| Design: G. & O. Buratti メタル:ブラッククローム/ブラッシュプラス | | | | | | | | | |

NAME | BEAM TONDO M



| Size | | | Top | Price (税込) | Wood Finish | | | | |
|---|-----|----|--------------------------|------------|---------------|---|---------------|--|--|
| W | D | H | | | | | | | |
| 140 | 140 | 74 | エンペラドールダーク/グレーカルニコ | 2,480,500 | ウォールナット | ● | ナチュラルアッシュ | | |
| 140 | 140 | 74 | サハラノアール/カラカッタ/レッドレヴァント | 2,674,100 | ウォールナット モカ色 | ● | アッシュ モカ色 | | |
| 140 | 140 | 74 | ドバーホウト/インベリアルローマ/シルバークエー | 2,746,700 | ウォールナット ウェンジ色 | ● | アッシュ ウェンジ色 | | |
| 140 | 140 | 74 | ラッポニアグリーン | 2,976,600 | スベツサートオーク | | アッシュ ウォールナット色 | | |
| 140 | 140 | 74 | パタゴニア | 3,073,400 | ウォールナット | ● | アッシュ カナバ色 | | |
| | | | | | | | アッシュ グレー色 | | |
| | | | | | | | マットオープンラッカー | | |
| | | | | | | | テクノポリマー | | |
| | | | | | | | ゴールド・シルバリーフ | | |
| Remark | | | | | | | | | |
| Design: G. & O. Buratti メタル:ブラッククローム/ブラッシュプラス | | | | | | | | | |

NAME | BEAM BOTTE M



| Size | | | Top | Price (税込) | Wood Finish | | | | |
|---|-----|----|--------------------------|------------|---------------|---|---------------|--|--|
| W | D | H | | | | | | | |
| 140 | 100 | 74 | エンペラドールダーク/グレーカルニコ | 2,299,000 | ウォールナット | ● | ナチュラルアッシュ | | |
| 140 | 100 | 74 | サハラノアール/カラカッタ/レッドレヴァント | 2,480,500 | ウォールナット モカ色 | ● | アッシュ モカ色 | | |
| 140 | 100 | 74 | ドバーホウト/インベリアルローマ/シルバークエー | 2,577,300 | ウォールナット ウェンジ色 | ● | アッシュ ウェンジ色 | | |
| 140 | 100 | 74 | ラッポニアグリーン | 2,746,700 | スベツサートオーク | | アッシュ ウォールナット色 | | |
| 140 | 100 | 74 | パタゴニア | 2,795,100 | ウォールナット | ● | アッシュ カナバ色 | | |
| 160 | 100 | 74 | エンペラドールダーク/グレーカルニコ | 2,432,100 | ウォールナット | ● | アッシュ グレー色 | | |
| 160 | 100 | 74 | サハラノアール/カラカッタ/レッドレヴァント | 2,637,800 | ウォールナット | ● | マットオープンラッカー | | |
| 160 | 100 | 74 | ドバーホウト/インベリアルローマ/シルバークエー | 2,649,900 | ウォールナット | ● | テクノポリマー | | |
| 160 | 100 | 74 | ラッポニアグリーン | 2,928,200 | ウォールナット | ● | ゴールド・シルバリーフ | | |
| 160 | 100 | 74 | パタゴニア | 3,182,300 | ウォールナット | ● | | | |
| Remark | | | | | | | | | |
| Design: G. & O. Buratti メタル:ブラッククローム/ブラッシュプラス | | | | | | | | | |

NAME | BEAM BOTTE M



| Size | | | Top | Price (税込) | Wood Finish | | |
|---|-----|----|-------------------------|------------|---------------|---|---------------|
| W | D | H | | | | | |
| 180 | 100 | 74 | エンペラードールダーク/グレーカルニコ | 2,444,200 | ウォールナット | ● | ナチュラルアッシュ |
| 180 | 100 | 74 | サハラノアール/カラカッタ/レッドレヴァ | 2,819,300 | ウォールナット モカ色 | ● | アッシュ モカ色 |
| 180 | 100 | 74 | ドバーホワイト/インペリアルローマ/シルバーク | 2,952,400 | ウォールナット ウェンジ色 | ● | アッシュ ウェンジ色 |
| 180 | 100 | 74 | ラッポニアグリーン | 3,146,000 | スベツサートオーク | | アッシュ ウォールナット色 |
| 180 | 100 | 74 | パタゴニア | 3,400,100 | マツクローズラッカー | ● | アッシュ カナバ色 |
| 200 | 100 | 74 | エンペラードールダーク/グレーカルニコ | 2,710,400 | | | アッシュ グレー色 |
| 200 | 100 | 74 | サハラノアール/カラカッタ/レッドレヴァ | 2,976,600 | | | マツオープンラッカー |
| 200 | 100 | 74 | ドバーホワイト/インペリアルローマ/シルバーク | 3,133,900 | | | テクノポリマー |
| 200 | 100 | 74 | ラッポニアグリーン | 3,375,900 | | | ゴールド・シルバリーフ |
| 200 | 100 | 74 | パタゴニア | 3,678,400 | | | |
| Remark | | | | | | | |
| Design: G. & O. Buratti 金属:ブラッククローム/ブラッシュプラス | | | | | | | |

NAME | BEAM BOTTE M



| Size | | | Top | Price (税込) | Wood Finish | | |
|---|-----|----|-------------------------|------------|---------------|---|---------------|
| W | D | H | | | | | |
| 140 | 110 | 74 | エンペラードールダーク/グレーカルニコ | 2,335,300 | ウォールナット | ● | ナチュラルアッシュ |
| 140 | 110 | 74 | サハラノアール/カラカッタ/レッドレヴァ | 2,577,300 | ウォールナット モカ色 | ● | アッシュ モカ色 |
| 140 | 110 | 74 | ドバーホワイト/インペリアルローマ/シルバーク | 2,589,400 | ウォールナット ウェンジ色 | ● | アッシュ ウェンジ色 |
| 140 | 110 | 74 | ラッポニアグリーン | 2,879,800 | スベツサートオーク | | アッシュ ウォールナット色 |
| 140 | 110 | 74 | パタゴニア | 3,194,400 | マツクローズラッカー | ● | アッシュ カナバ色 |
| 160 | 110 | 74 | エンペラードールダーク/グレーカルニコ | 2,468,400 | | | アッシュ グレー色 |
| 160 | 110 | 74 | サハラノアール/カラカッタ/レッドレヴァ | 2,746,700 | | | マツオープンラッカー |
| 160 | 110 | 74 | ドバーホワイト/インペリアルローマ/シルバーク | 2,867,700 | | | テクノポリマー |
| 160 | 110 | 74 | ラッポニアグリーン | 3,073,400 | | | ゴールド・シルバリーフ |
| 160 | 110 | 74 | パタゴニア | 3,315,400 | | | |
| Remark | | | | | | | |
| Design: G. & O. Buratti 金属:ブラッククローム/ブラッシュプラス | | | | | | | |

NAME | BEAM BOTTE M



| Size | | | Top | Price (税込) | Wood Finish | | |
|---|-----|----|-------------------------|------------|---------------|---|---------------|
| W | D | H | | | | | |
| 180 | 110 | 74 | エンペラードールダーク/グレーカルニコ | 2,601,500 | ウォールナット | ● | ナチュラルアッシュ |
| 180 | 110 | 74 | サハラノアール/カラカッタ/レッドレヴァ | 2,928,200 | ウォールナット モカ色 | ● | アッシュ モカ色 |
| 180 | 110 | 74 | ドバーホワイト/インペリアルローマ/シルバーク | 3,085,500 | ウォールナット ウェンジ色 | ● | アッシュ ウェンジ色 |
| 180 | 110 | 74 | ラッポニアグリーン | 3,303,300 | スベツサートオーク | | アッシュ ウォールナット色 |
| 180 | 110 | 74 | パタゴニア | 3,630,000 | マツクローズラッカー | ● | アッシュ カナバ色 |
| 200 | 110 | 74 | エンペラードールダーク/グレーカルニコ | 2,758,800 | | | アッシュ グレー色 |
| 200 | 110 | 74 | サハラノアール/カラカッタ/レッドレヴァ | 3,097,600 | | | マツオープンラッカー |
| 200 | 110 | 74 | ドバーホワイト/インペリアルローマ/シルバーク | 3,291,200 | | | テクノポリマー |
| 200 | 110 | 74 | ラッポニアグリーン | 3,484,800 | | | ゴールド・シルバリーフ |
| 200 | 110 | 74 | パタゴニア | 3,847,800 | | | |
| Remark | | | | | | | |
| Design: G. & O. Buratti 金属:ブラッククローム/ブラッシュプラス | | | | | | | |

NAME | BEAM BOTTE M



| Size | | | Top | Price (税込) | Wood Finish | | |
|---|-----|----|-------------------------|------------|---------------|---|---------------|
| W | D | H | | | | | |
| 140 | 120 | 74 | エンペラードールダーク/グレーカルニコ | 2,516,800 | ウォールナット | ● | ナチュラルアッシュ |
| 140 | 120 | 74 | サハラノアール/カラカッタ/レッドレヴァ | 2,686,200 | ウォールナット モカ色 | ● | アッシュ モカ色 |
| 140 | 120 | 74 | ドバーホワイト/インペリアルローマ/シルバーク | 2,783,000 | ウォールナット ウェンジ色 | ● | アッシュ ウェンジ色 |
| 140 | 120 | 74 | ラッポニアグリーン | 3,012,900 | スベツサートオーク | | アッシュ ウォールナット色 |
| 140 | 120 | 74 | パタゴニア | 3,412,200 | マツクローズラッカー | ● | アッシュ カナバ色 |
| 160 | 120 | 74 | エンペラードールダーク/グレーカルニコ | 2,795,100 | | | アッシュ グレー色 |
| 160 | 120 | 74 | サハラノアール/カラカッタ/レッドレヴァ | 2,867,700 | | | マツオープンラッカー |
| 160 | 120 | 74 | ドバーホワイト/インペリアルローマ/シルバーク | 2,976,600 | | | テクノポリマー |
| 160 | 120 | 74 | ラッポニアグリーン | 3,230,700 | | | ゴールド・シルバリーフ |
| 160 | 120 | 74 | パタゴニア | 3,351,700 | | | |
| Remark | | | | | | | |
| Design: G. & O. Buratti 金属:ブラッククローム/ブラッシュプラス | | | | | | | |

NAME | BEAM BOTTE M



| Size | | | Top | Price (税込) | Wood Finish | | |
|--------|-----|----|----------------------|------------|---------------|---|---------------|
| W | D | H | | | | | |
| 180 | 120 | 74 | エンペラドールダーク/グレーカルニコ | 2,819,300 | ウォールナット | ● | ナチュラルアッシュ |
| 180 | 120 | 74 | サハラノアール/カラカッタ/レッドレグア | 3,073,400 | ウォールナット モカ色 | ● | アッシュ モカ色 |
| 180 | 120 | 74 | ドバーホワイト/インペリアルローマ/シル | 3,230,700 | ウォールナット ウェンジ色 | ● | アッシュ ウェンジ色 |
| 180 | 120 | 74 | ラッポニアグリーン | 3,472,700 | スベツサートオーク | | アッシュ ウォールナット色 |
| 180 | 120 | 74 | パタゴニア | 3,690,500 | マットローズラッカー | ● | アッシュ カナバ色 |
| 200 | 120 | 74 | エンペラドールダーク/グレーカルニコ | 2,988,700 | | | アッシュ グレー色 |
| 200 | 120 | 74 | サハラノアール/カラカッタ/レッドレグア | 3,267,000 | | | マットオープンラッカー |
| 200 | 120 | 74 | ドバーホワイト/インペリアルローマ/シル | 3,424,300 | | | テクノポリマー |
| 200 | 120 | 74 | ラッポニアグリーン | 3,763,100 | | | ゴールド・シルバリーフ |
| 200 | 120 | 74 | パタゴニア | 3,920,400 | | | |
| Remark | | | | | | | |

Design: G. & O. Buratti 金属:ブラックローム/ブラッシュプラス

NAME | BEAM TONDO ROCK



| Size | | | Top | Price (税込) | Wood Finish | | |
|--------|-----|----|-----|------------|---------------|---|---------------|
| W | D | H | | | | | |
| 120 | 120 | 73 | ロック | 1,597,200 | ウォールナット | ● | ナチュラルアッシュ |
| 130 | 130 | 73 | ロック | 1,669,800 | ウォールナット モカ色 | ● | アッシュ モカ色 |
| 140 | 140 | 73 | ロック | 1,742,400 | ウォールナット ウェンジ色 | ● | アッシュ ウェンジ色 |
| | | | | | スベツサートオーク | | アッシュ ウォールナット色 |
| | | | | | マットローズラッカー | ● | アッシュ カナバ色 |
| | | | | | | | アッシュ グレー色 |
| | | | | | | | マットオープンラッカー |
| | | | | | | | テクノポリマー |
| | | | | | | | ゴールド・シルバリーフ |
| Remark | | | | | | | |

design: G. & O. Buratti ロック: マットカラカッタ/マットエンペラドール/マットオキサイドブラック/バール/ソルト/サンド/ストーン 金属:ブラックローム/ブラッシュプラス

NAME | BEAM BOTTE ROCK

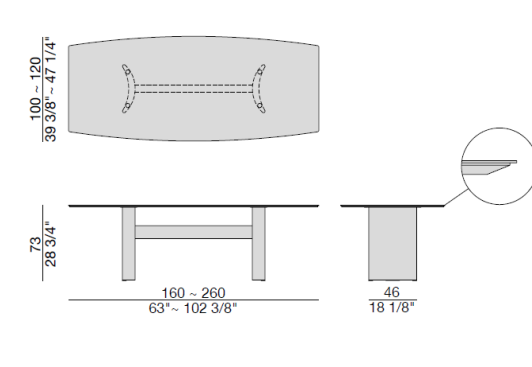

| Size | | | Top | Price (税込) | Wood Finish | | |
|--------|-----|----|-----|------------|---------------|---|---------------|
| W | D | H | | | | | |
| 160 | 100 | 73 | ロック | 1,923,900 | ウォールナット | ● | ナチュラルアッシュ |
| 180 | 100 | 73 | ロック | 2,008,600 | ウォールナット モカ色 | ● | アッシュ モカ色 |
| 200 | 100 | 73 | ロック | 2,069,100 | ウォールナット ウェンジ色 | ● | アッシュ ウェンジ色 |
| 220 | 100 | 73 | ロック | 2,129,600 | スベツサートオーク | | アッシュ ウォールナット色 |
| 240 | 100 | 73 | ロック | 2,202,200 | マットローズラッカー | ● | アッシュ カナバ色 |
| 260 | 100 | 73 | ロック | 2,262,700 | | | アッシュ グレー色 |
| 160 | 110 | 73 | ロック | 1,984,400 | | | マットオープンラッカー |
| 180 | 110 | 73 | ロック | 2,069,100 | | | テクノポリマー |
| 200 | 110 | 73 | ロック | 2,141,700 | | | ゴールド・シルバリーフ |
| 220 | 110 | 73 | ロック | 2,202,200 | | | |
| 240 | 110 | 73 | ロック | 2,274,800 | | | |
| 260 | 110 | 73 | ロック | 2,347,400 | | | |
| Remark | | | | | | | |

design: G. & O. Buratti ロック: マットカラカッタ/マットエンペラドール/マットオキサイドブラック/バール/ソルト/サンド/ストーン 金属:ブラックローム/ブラッシュプラス

NAME | BEAM BOTTE ROCK

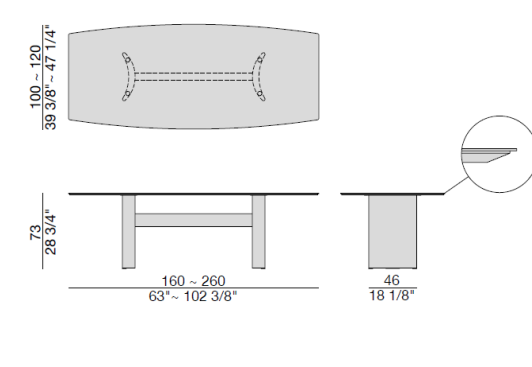

| Size | | | Top | Price (税込) | Wood Finish | | |
|--------|-----|----|-----|------------|---------------|---|---------------|
| W | D | H | | | | | |
| 160 | 120 | 73 | ロック | 2,032,800 | ウォールナット | ● | ナチュラルアッシュ |
| 180 | 120 | 73 | ロック | 2,129,600 | ウォールナット モカ色 | ● | アッシュ モカ色 |
| 200 | 120 | 73 | ロック | 2,202,200 | ウォールナット ウェンジ色 | ● | アッシュ ウェンジ色 |
| 220 | 120 | 73 | ロック | 2,274,800 | スベツサートオーク | | アッシュ ウォールナット色 |
| 240 | 120 | 73 | ロック | 2,359,500 | マットローズラッカー | ● | アッシュ カナバ色 |
| 260 | 120 | 73 | ロック | 2,420,000 | | | アッシュ グレー色 |
| | | | | | | | マットオープンラッカー |
| | | | | | | | テクノポリマー |
| | | | | | | | ゴールド・シルバリーフ |
| Remark | | | | | | | |

design: G. & O. Buratti ロック: マットカラカッタ/マットエンペラドール/マットオキサイドブラック/バール/ソルト/サンド/ストーン 金属:ブラックローム/ブラッシュプラス

NAME | BEAM RETTANGOLARE ROCK

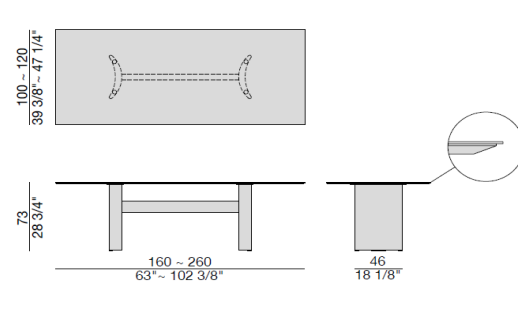

| Size | | | Top | Price (税込) | Wood Finish | | | |
|------|-----|----|-----|------------|---------------|---|---------------|---|
| W | D | H | | | ウォールナット | ● | ナチュラルアッシュ | ● |
| 160 | 100 | 73 | ロック | 1,887,600 | ウォールナット | ● | ナチュラルアッシュ | ● |
| 180 | 100 | 73 | ロック | 1,960,200 | ウォールナット モカ色 | ● | アッシュ モカ色 | ● |
| 200 | 100 | 73 | ロック | 2,020,700 | ウォールナット ウェンジ色 | ● | アッシュ ウェンジ色 | ● |
| 220 | 100 | 73 | ロック | 2,069,100 | スベツサートオーク | ● | アッシュ ウォールナット色 | ● |
| 240 | 100 | 73 | ロック | 2,129,600 | マットクローズラッカー | ● | アッシュ カナバ色 | ● |
| 260 | 100 | 73 | ロック | 2,202,200 | | | アッシュ グレー色 | ● |
| 160 | 110 | 73 | ロック | 1,936,000 | | | マットオープンラッカー | ● |
| 180 | 110 | 73 | ロック | 2,008,600 | | | テクノポリマー | ● |
| 200 | 110 | 73 | ロック | 2,081,200 | | | ゴールド・シルバリーフ | ● |
| 220 | 110 | 73 | ロック | 2,129,600 | | | | |
| 240 | 110 | 73 | ロック | 2,202,200 | | | | |
| 260 | 110 | 73 | ロック | 2,274,800 | | | | |

Remark

design. G. & O. Buratti ロック: マットカラカッタ/マットエンペラドール/マットオキサイドブラック/パール/ソルト/サンド/ストーン メタル: ブラックローム/ブラッシュプラス

NAME | BEAM RETTANGOLARE ROCK

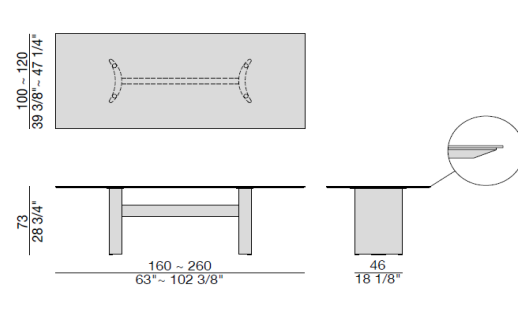

| Size | | | Top | Price (税込) | Wood Finish | | | |
|------|-----|----|-----|------------|---------------|---|---------------|---|
| W | D | H | | | ウォールナット | ● | ナチュラルアッシュ | ● |
| 160 | 120 | 73 | ロック | 1,984,400 | ウォールナット | ● | ナチュラルアッシュ | ● |
| 180 | 120 | 73 | ロック | 2,069,100 | ウォールナット モカ色 | ● | アッシュ モカ色 | ● |
| 200 | 120 | 73 | ロック | 2,141,700 | ウォールナット ウェンジ色 | ● | アッシュ ウェンジ色 | ● |
| 220 | 120 | 73 | ロック | 2,202,200 | スベツサートオーク | ● | アッシュ ウォールナット色 | ● |
| 240 | 120 | 73 | ロック | 2,262,700 | マットクローズラッカー | ● | アッシュ カナバ色 | ● |
| 260 | 120 | 73 | ロック | 2,347,400 | | | アッシュ グレー色 | ● |
| | | | | | | | マットオープンラッカー | ● |
| | | | | | | | テクノポリマー | ● |
| | | | | | | | ゴールド・シルバリーフ | ● |

Remark

design. G. & O. Buratti ロック: マットカラカッタ/マットエンペラドール/マットオキサイドブラック/パール/ソルト/サンド/ストーン メタル: ブラックローム/ブラッシュプラス

NAME | BERRY 1



| Size | | | Top | Price (税込) | Wood Finish | | | |
|------|-----|----|-------------|------------|---------------|---|---------------|---|
| W | D | H | | | ウォールナット | ● | ナチュラルアッシュ | ● |
| 180 | 160 | 74 | エンペラドールダーク | 3,976,500 | ウォールナット | ● | ナチュラルアッシュ | ● |
| 180 | 160 | 74 | グレーカルニコ | 3,976,500 | ウォールナット モカ色 | ● | アッシュ モカ色 | ● |
| 180 | 160 | 74 | ネロサハラノア | 4,227,300 | ウォールナット ウェンジ色 | ● | アッシュ ウェンジ色 | ● |
| 180 | 160 | 74 | ピアンコカラカッタオロ | 4,227,300 | スベツサートオーク | ● | アッシュ ウォールナット色 | ● |
| 180 | 160 | 74 | レッドレヴァント | 4,227,300 | マットクローズラッカー | ● | アッシュ カナバ色 | ● |
| 180 | 160 | 74 | ドバーホワイト | 4,453,900 | | | アッシュ グレー色 | ● |
| 180 | 160 | 74 | インペリアルローマ | 4,453,900 | | | マットオープンラッカー | ● |
| 180 | 160 | 74 | シルバークエープ | 4,453,900 | | | テクノポリマー | ● |
| 180 | 160 | 74 | ラッポニアグリーン | 4,699,200 | | | ゴールド・シルバリーフ | ● |
| 180 | 160 | 74 | パタゴニア | 4,956,600 | | | | |

Remark

Design: C. Balabio メタル: ブラックマット 参考重量: 261kg

NAME | BERRY 2



| Size | | | Top | Price (税込) | Wood Finish | | | |
|------|-----|----|-------------|------------|---------------|---|---------------|---|
| W | D | H | | | ウォールナット | ● | ナチュラルアッシュ | ● |
| 230 | 120 | 74 | エンペラドールダーク | | ウォールナット | ● | ナチュラルアッシュ | ● |
| 230 | 120 | 74 | グレーカルニコ | | ウォールナット モカ色 | ● | アッシュ モカ色 | ● |
| 230 | 120 | 74 | ネロサハラノア | | ウォールナット ウェンジ色 | ● | アッシュ ウェンジ色 | ● |
| 230 | 120 | 74 | ピアンコカラカッタオロ | | スベツサートオーク | ● | アッシュ ウォールナット色 | ● |
| 230 | 120 | 74 | レッドレヴァント | | マットクローズラッカー | ● | アッシュ カナバ色 | ● |
| 230 | 120 | 74 | ドバーホワイト | | | | アッシュ グレー色 | ● |
| 230 | 120 | 74 | インペリアルローマ | | | | マットオープンラッカー | ● |
| 230 | 120 | 74 | シルバークエープ | | | | テクノポリマー | ● |
| 230 | 120 | 74 | ラッポニアグリーン | | | | ゴールド・シルバリーフ | ● |
| 230 | 120 | 74 | パタゴニア | | | | | |

Remark

Design: C. Balabio メタル: ブラックマット 参考重量: 293kg *日本ではお取り扱いしていません。

※画像は、実際の仕上げと異なって見える場合があります。

NAME | BERRY 3

| Size | Size | | | Top | Price (税込) | Wood Finish | | | |
|--------|------|----|-------------|-----|---------------|-------------|---------------|---|--|
| | W | D | H | | | | | | |
| 290 | 130 | 74 | エンペラードールダーク | | ウォールナット | ● | ナチュラルアッシュ | ● | |
| 290 | 130 | 74 | グレーカルニコ | | ウォールナット モカ色 | ● | アッシュ モカ色 | ● | |
| 290 | 130 | 74 | ネロサハラノア | | ウォールナット ウェンジ色 | ● | アッシュ ウェンジ色 | ● | |
| 290 | 130 | 74 | ピアンコカラカッタオロ | | スベツサートオーク | | アッシュ ウォールナット色 | ● | |
| 290 | 130 | 74 | レッドレヴァント | | マットクロースラッカー | ● | アッシュ カナバ色 | ● | |
| 290 | 130 | 74 | ドバーホワイト | | | | アッシュ グレー色 | ● | |
| 290 | 130 | 74 | インベリアルローマ | | | | マットオープンラッカー | ● | |
| 290 | 130 | 74 | シルバーウェーブ | | | | テクノポリマー | | |
| 290 | 130 | 74 | ラッポニアグリーン | | | | ゴールド・シルバリーフ | | |
| 290 | 130 | 74 | パタゴニア | | | | | | |
| Remark | | | | | | | | | |

Design: C. Balabio メタル:ブラックマット 参考重量:333kg *日本ではお取り扱いしていません。

NAME | BRYANT TABLE Φ120 ALLUNGABILE

| Size | Size | | | Top | Price (税込) | Wood Finish | | | |
|---------|------|----|-----|---------|---------------|-------------|---------------|--|--|
| | W | D | H | | | | | | |
| 120-160 | 120 | 74 | ウツド | 856,900 | ウォールナット | ● | ナチュラルアッシュ | | |
| | | | | | ウォールナット モカ色 | ● | アッシュ モカ色 | | |
| | | | | | ウォールナット ウェンジ色 | ● | アッシュ ウェンジ色 | | |
| | | | | | スベツサートオーク | | アッシュ ウォールナット色 | | |
| | | | | | マットクロースラッカー | | アッシュ カナバ色 | | |
| | | | | | | | アッシュ グレー色 | | |
| | | | | | | | マットオープンラッカー | | |
| | | | | | | | テクノポリマー | | |
| | | | | | | | ゴールド・シルバリーフ | | |
| Remark | | | | | | | | | |

design: Opera Design 参考重量:56kg *テーブルは伸張式です。

NAME | BRYANT TABLE Φ120 ALLUNGABILE

| Size | Size | | | Top | Price (税込) | Wood Finish | | | |
|---------|------|----|-----|-----------|---------------|-------------|---------------|--|--|
| | W | D | H | | | | | | |
| 120-160 | 120 | 74 | ウツド | 1,030,700 | ウォールナット | | ナチュラルアッシュ | | |
| | | | | | ウォールナット モカ色 | | アッシュ モカ色 | | |
| | | | | | ウォールナット ウェンジ色 | | アッシュ ウェンジ色 | | |
| | | | | | スベツサートオーク | | アッシュ ウォールナット色 | | |
| | | | | | マットクロースラッカー | ● | アッシュ カナバ色 | | |
| | | | | | | | アッシュ グレー色 | | |
| | | | | | | | マットオープンラッカー | | |
| | | | | | | | テクノポリマー | | |
| | | | | | | | ゴールド・シルバリーフ | | |
| Remark | | | | | | | | | |

※仕上げは画像と異なります。

design: Opera Design 参考重量:56kg *テーブルは伸張式です。

※画像は、実際の仕上げと異なって見える場合があります。

NAME | ELIKA TONDO

| Size | Size | | | Top | Price (税込) | Wood Finish | | | |
|--------|------|------|--------|-----------|---------------|-------------|---------------|--|--|
| | W | D | H | | | | | | |
| 130 | 130 | 74.5 | クリアガラス | 1,393,700 | ウォールナット | ● | ナチュラルアッシュ | | |
| 140 | 140 | 74.5 | クリアガラス | 1,424,500 | ウォールナット モカ色 | ● | アッシュ モカ色 | | |
| 150 | 150 | 74.5 | クリアガラス | 1,468,500 | ウォールナット ウェンジ色 | ● | アッシュ ウェンジ色 | | |
| 160 | 160 | 74.5 | クリアガラス | 1,511,400 | スベツサートオーク | | アッシュ ウォールナット色 | | |
| | | | | | マットクロースラッカー | ● | アッシュ カナバ色 | | |
| | | | | | | | アッシュ グレー色 | | |
| | | | | | | | マットオープンラッカー | | |
| | | | | | | | テクノポリマー | | |
| | | | | | | | ゴールド・シルバリーフ | | |
| Remark | | | | | | | | | |

design: G.Carollo メタル:サテンクローム 参考重量:(サイズ順に)130kg/142kg/154kg/167kg

NAME | ELIKA TONDO ROCK



| Size | | | Top | Price (税込) | Wood Finish | | |
|--------|-----|------|-----|------------|---------------|---|---------------|
| W | D | H | | | | | |
| 130 | 130 | 74.5 | ロック | 2,429,900 | ウォールナット | ● | ナチュラルアッシュ |
| 140 | 140 | 74.5 | ロック | 2,553,100 | ウォールナット モカ色 | ● | アッシュ モカ色 |
| 150 | 150 | 74.5 | ロック | 2,612,500 | ウォールナット ウェンジ色 | ● | アッシュ ウェンジ色 |
| 160 | 160 | 74.5 | ロック | 2,656,500 | スベツサートオーク | | アッシュ ウォールナット色 |
| | | | | | マットローズラッカー | ● | アッシュ カナバ色 |
| | | | | | | | アッシュ グレー色 |
| | | | | | | | マットオープンラッカー |
| | | | | | | | テクノポリマー |
| | | | | | | | ゴールド・シルバリーフ |
| Remark | | | | | | | |

design: G.Carollo メタル:サテンクローム ロック:マットカナラッタ/マットエンペラドール/マットオキサイドブラック/パール/ソルト/サンド/ストーン 参考重量:143kg(最大)

NAME | ELIKA 180



| Size | | | Top | Price (税込) | Wood Finish | | |
|--------|-----|------|--------|------------|---------------|---|---------------|
| W | D | H | | | | | |
| 180 | 110 | 74.5 | クリアガラス | 1,732,500 | ウォールナット | ● | ナチュラルアッシュ |
| | | | | | ウォールナット モカ色 | ● | アッシュ モカ色 |
| | | | | | ウォールナット ウェンジ色 | ● | アッシュ ウェンジ色 |
| | | | | | スベツサートオーク | | アッシュ ウォールナット色 |
| | | | | | マットローズラッカー | ● | アッシュ カナバ色 |
| | | | | | | | アッシュ グレー色 |
| | | | | | | | マットオープンラッカー |
| | | | | | | | テクノポリマー |
| | | | | | | | ゴールド・シルバリーフ |
| Remark | | | | | | | |

design: G.Carollo メタル:サテンクローム 参考重量:132kg

※画像は、実際の仕上げと異なって見える場合があります。

NAME | ELIKA ELLITTICO

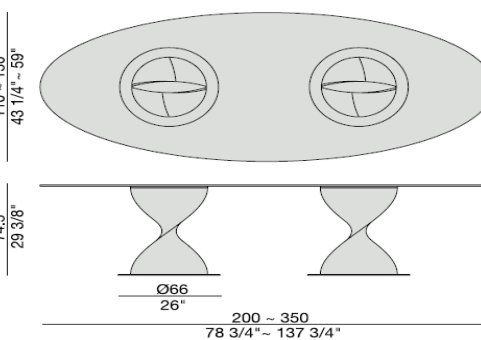

| Size | | | Top | Price (税込) | Wood Finish | | |
|---------------------|---------|------|--------|------------|---------------|---|---------------|
| W | D | H | | | | | |
| 200/210/220 | 110/120 | 74.5 | クリアガラス | 3,135,000 | ウォールナット | ● | ナチュラルアッシュ |
| 230/240/250 | 110/120 | 74.5 | クリアガラス | 3,186,700 | ウォールナット モカ色 | ● | アッシュ モカ色 |
| 260/270/280/290/300 | 110/120 | 74.5 | クリアガラス | 3,264,800 | ウォールナット ウェンジ色 | ● | アッシュ ウェンジ色 |
| 310/320/330/340/350 | 110/120 | 74.5 | クリアガラス | 3,383,600 | スベツサートオーク | | アッシュ ウォールナット色 |
| 200/210/220 | 130/140 | 74.5 | クリアガラス | 3,186,700 | マットローズラッカー | ● | アッシュ カナバ色 |
| 230/240/250 | 130/140 | 74.5 | クリアガラス | 3,246,100 | | | アッシュ グレー色 |
| 260/270/280/290/300 | 130/140 | 74.5 | クリアガラス | 3,338,500 | | | マットオープンラッカー |
| 310/320/330/340/350 | 130/140 | 74.5 | クリアガラス | 3,460,600 | | | テクノポリマー |
| 200/210/220 | 150 | 74.5 | クリアガラス | 3,274,700 | | | ゴールド・シルバリーフ |
| 230/240/250 | 150 | 74.5 | クリアガラス | 3,304,400 | | | |
| 260/270/280/290/300 | 150 | 74.5 | クリアガラス | 3,411,100 | | | |
| 310/320/330/340/350 | 150 | 74.5 | クリアガラス | 3,537,600 | | | |
| Remark | | | | | | | |

design: G.Carollo メタル:サテンクローム 参考重量:339kg(最大)

※ベースの間隔は、Topのサイズにより異なります。

NAME | ELIKA OVALE



| Size | | | Top | Price (税込) | Wood Finish | | |
|---------------------|---------|------|--------|------------|---------------|---|---------------|
| W | D | H | | | | | |
| 200/210/220 | 110/120 | 74.5 | クリアガラス | 3,135,000 | ウォールナット | ● | ナチュラルアッシュ |
| 230/240/250 | 110/120 | 74.5 | クリアガラス | 3,186,700 | ウォールナット モカ色 | ● | アッシュ モカ色 |
| 260/270/280/290/300 | 110/120 | 74.5 | クリアガラス | 3,264,800 | ウォールナット ウェンジ色 | ● | アッシュ ウェンジ色 |
| 310/320/330/340/350 | 110/120 | 74.5 | クリアガラス | 3,383,600 | スベツサートオーク | | アッシュ ウォールナット色 |
| 200/210/220 | 130/140 | 74.5 | クリアガラス | 3,186,700 | マットローズラッカー | ● | アッシュ カナバ色 |
| 230/240/250 | 130/140 | 74.5 | クリアガラス | 3,246,100 | | | アッシュ グレー色 |
| 260/270/280/290/300 | 130/140 | 74.5 | クリアガラス | 3,338,500 | | | マットオープンラッカー |
| 310/320/330/340/350 | 130/140 | 74.5 | クリアガラス | 3,460,600 | | | テクノポリマー |
| 200/210/220 | 150 | 74.5 | クリアガラス | 3,239,500 | | | ゴールド・シルバリーフ |
| 230/240/250 | 150 | 74.5 | クリアガラス | 3,304,400 | | | |
| 260/270/280/290/300 | 150 | 74.5 | クリアガラス | 3,411,100 | | | |
| 310/320/330/340/350 | 150 | 74.5 | クリアガラス | 3,537,600 | | | |
| Remark | | | | | | | |

design: G.Carollo メタル:サテンクローム 参考重量:371kg(最大)

※ベースの間隔は、Topのサイズにより異なります。

NAME | ELIKA OVALE ROCK

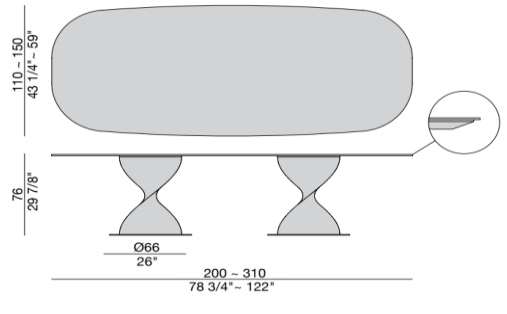

| Size | Size | | | Top | Price (税込) | Wood Finish | | |
|-------------------------|---------|----|----|-----|------------|---------------|---|---------------|
| | W | D | H | | | | | |
| 200/210/220 | 110/120 | 76 | 76 | ロック | 4,722,300 | ウォールナット | ● | ナチュラルアッシュ |
| 230/240/250 | 110/120 | 76 | 76 | ロック | 4,895,000 | ウォールナット モカ色 | ● | アッシュ モカ色 |
| 260/270/280/290/300/310 | 110/120 | 76 | 76 | ロック | 5,083,100 | ウォールナット ウェンジ色 | ● | アッシュ ウェンジ色 |
| 200/210/220 | 130/140 | 76 | 76 | ロック | 4,793,800 | スベツサートオーク | | アッシュ ウォールナット色 |
| 230/240/250 | 130/140 | 76 | 76 | ロック | 4,975,300 | マットクローズラッカー | ● | アッシュ カナバ色 |
| 260/270/280/290/300/310 | 130/140 | 76 | 76 | ロック | 5,182,100 | | | アッシュ グレー色 |
| 200/210/220 | 150 | 76 | 76 | ロック | 4,825,700 | | | マットオープンラッカー |
| 230/240/250 | 150 | 76 | 76 | ロック | 5,016,000 | | | テクノポリマー |
| 260/270/280/290/300/310 | 150 | 76 | 76 | ロック | 5,230,500 | | | ゴールド・シルバリーフ |
| Remark | | | | | | | | |

design. G.Carollo メタル・サテンクローム ロック: マットカナラッタ/マットエンペラドール/マットオキサイドブラック/パール/ソルト/サンド/ストーン 参考重量: 297.95kg(最大)

NAME | ELIKA RETTANGOLARE



| Size | Size | | | Top | Price (税込) | Wood Finish | | |
|---------------------|---------|------|------|--------|------------|---------------|---|---------------|
| | W | D | H | | | | | |
| 200/210/220 | 110/120 | 74.5 | 74.5 | クリアガラス | 3,050,300 | ウォールナット | ● | ナチュラルアッシュ |
| 230/240/250 | 110/120 | 74.5 | 74.5 | クリアガラス | 3,092,100 | ウォールナット モカ色 | ● | アッシュ モカ色 |
| 260/270/280/290/300 | 110/120 | 74.5 | 74.5 | クリアガラス | 3,157,000 | ウォールナット ウェンジ色 | ● | アッシュ ウェンジ色 |
| 310/320/330/340/350 | 110/120 | 74.5 | 74.5 | クリアガラス | 3,304,400 | スベツサートオーク | | アッシュ ウォールナット色 |
| 200/210/220 | 130/140 | 74.5 | 74.5 | クリアガラス | 3,098,700 | マットクローズラッカー | ● | アッシュ カナバ色 |
| 230/240/250 | 130/140 | 74.5 | 74.5 | クリアガラス | 3,143,800 | | | アッシュ グレー色 |
| 260/270/280/290/300 | 130/140 | 74.5 | 74.5 | クリアガラス | 3,226,300 | | | マットオープンラッカー |
| 310/320/330/340/350 | 130/140 | 74.5 | 74.5 | クリアガラス | 3,380,300 | | | テクノポリマー |
| 200/210/220 | 150 | 74.5 | 74.5 | クリアガラス | 3,143,800 | | | ゴールド・シルバリーフ |
| 230/240/250 | 150 | 74.5 | 74.5 | クリアガラス | 3,196,600 | | | |
| 260/270/280/290/300 | 150 | 74.5 | 74.5 | クリアガラス | 3,287,900 | | | |
| 310/320/330/340/350 | 150 | 74.5 | 74.5 | クリアガラス | 3,458,400 | | | |
| Remark | | | | | | | | |

design. G.Carollo メタル・サテンクローム 参考重量: 371kg(最大)

※ベースの間隔は、Topのサイズにより異なります。

NAME | ELIKA RETTANGOLARE ROCK

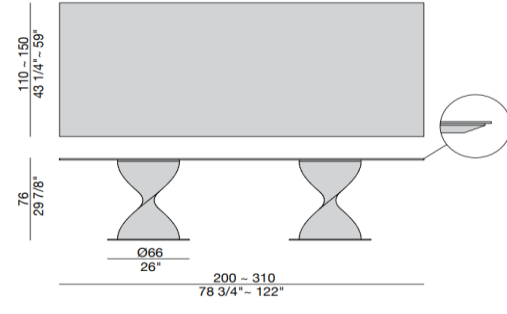

| Size | Size | | | Top | Price (税込) | Wood Finish | | |
|-------------------------|---------|----|----|-----|------------|---------------|---|---------------|
| | W | D | H | | | | | |
| 200/210/220 | 110/120 | 76 | 76 | ロック | 4,535,300 | ウォールナット | ● | ナチュラルアッシュ |
| 230/240/250 | 110/120 | 76 | 76 | ロック | 4,689,300 | ウォールナット モカ色 | ● | アッシュ モカ色 |
| 260/270/280/290/300/310 | 110/120 | 76 | 76 | ロック | 4,855,400 | ウォールナット ウェンジ色 | ● | アッシュ ウェンジ色 |
| 200/210/220 | 130/140 | 76 | 76 | ロック | 4,590,300 | スベツサートオーク | | アッシュ ウォールナット色 |
| 230/240/250 | 130/140 | 76 | 76 | ロック | 4,764,100 | マットクローズラッカー | ● | アッシュ カナバ色 |
| 260/270/280/290/300/310 | 130/140 | 76 | 76 | ロック | 4,940,100 | | | アッシュ グレー色 |
| 200/210/220 | 150 | 76 | 76 | ロック | 4,623,300 | | | マットオープンラッカー |
| 230/240/250 | 150 | 76 | 76 | ロック | 4,796,000 | | | テクノポリマー |
| 260/270/280/290/300/310 | 150 | 76 | 76 | ロック | 4,986,300 | | | ゴールド・シルバリーフ |
| Remark | | | | | | | | |

design. G.Carollo メタル・サテンクローム ロック: マットカナラッタ/マットエンペラドール/マットオキサイドブラック/パール/ソルト/サンド/ストーン 参考重量: 327.31kg(最大)

NAME | INFINITY TAVOLO TONDO C



| Size | Size | | | Top | Price (税込) | Wood Finish | | |
|--------|------|----|----|--------|------------|---------------|--|---------------|
| | W | D | H | | | | | |
| 120 | 120 | 75 | 75 | クリアガラス | 1,073,600 | ウォールナット | | ナチュラルアッシュ |
| 130 | 130 | 75 | 75 | クリアガラス | 1,073,600 | ウォールナット モカ色 | | アッシュ モカ色 |
| 140 | 140 | 75 | 75 | クリアガラス | 1,087,900 | ウォールナット ウェンジ色 | | アッシュ ウェンジ色 |
| 150 | 150 | 75 | 75 | クリアガラス | 1,141,800 | スベツサートオーク | | アッシュ ウォールナット色 |
| 160 | 160 | 75 | 75 | クリアガラス | 1,219,900 | マットクローズラッカー | | アッシュ カナバ色 |
| | | | | | | | | アッシュ グレー色 |
| | | | | | | | | マットオープンラッカー |
| | | | | | | | | テクノポリマー |
| | | | | | | | | ゴールド・シルバリーフ |
| Remark | | | | | | | | |

design. S.Bigi メタル・クロームプレート/グレービューター ※ブラッククローム/ブラッシュドシャンパーニュ/ブラッシュドマットブラック: 42,900円(税込)の追加料金で対応可能 参考重量: 144kg(最大)
ガラスサポート: クロームプレート/グレービューター/ブラッククロームはステンレススチール(シルバー) マットブラックはブラックアルミニウム(ブラック) プラスはステンレススチール(プラス色塗装)

※仕上げは画像と異なります。

※画像は、実際の仕上げと異なって見える場合があります。

NAME | INFINITY TAVOLO TONDO C

| Size | Size | | | Top | Price (税込) | Wood Finish | | | |
|------|------|-----|----|--------|------------|---------------|---|---------------|--|
| | W | D | H | | | | | | |
| 120 | 120 | 120 | 75 | クリアガラス | 1,156,100 | ウォールナット | ● | ナチュラルアッシュ | |
| 130 | 130 | 130 | 75 | クリアガラス | 1,156,100 | ウォールナット モカ色 | ● | アッシュ モカ色 | |
| 140 | 140 | 140 | 75 | クリアガラス | 1,169,300 | ウォールナット ウェンジ色 | ● | アッシュ ウェンジ色 | |
| 150 | 150 | 150 | 75 | クリアガラス | 1,224,300 | スベツサートオーク | | アッシュ ウォールナット色 | |
| 160 | 160 | 160 | 75 | クリアガラス | 1,301,300 | マットクローズラッカー | ● | アッシュ カナバ色 | |
| | | | | | | | | アッシュ グレー色 | |
| | | | | | | | | マットオープンラッカー | |
| | | | | | | | | テクノポリマー | |
| | | | | | | | | ゴールド・シルバリーフ | |

Remark
design. SBigi メタル:クロームプレート/グレービューター ※ブラッククローム/ブラッシュドシャンパーニュ/ブラッシュドマットブラック:42,900円(税込)の追加料金で対応可能 参考重量:144kg(最大)
ガラスサポート:クロームプレート/グレービューター/ブラッククロームはステンレススチール(シルバー) マットブラックはブラックアルミニウム(ブラック) プラスはステンレススチール(プラス色塗装)

NAME | INFINITY TAVOLO TONDO C

| Size | Size | | | Top | Price (税込) | Wood Finish | | | |
|------|------|-----|----|---------|------------|---------------|--|---------------|---|
| | W | D | H | | | | | | |
| 120 | 120 | 120 | 75 | スモークガラス | 1,359,600 | ウォールナット | | ナチュラルアッシュ | ● |
| 130 | 130 | 130 | 75 | スモークガラス | 1,359,600 | ウォールナット モカ色 | | アッシュ モカ色 | ● |
| 140 | 140 | 140 | 75 | スモークガラス | 1,410,200 | ウォールナット ウェンジ色 | | アッシュ ウェンジ色 | ● |
| 150 | 150 | 150 | 75 | スモークガラス | 1,482,800 | スベツサートオーク | | アッシュ ウォールナット色 | ● |
| 160 | 160 | 160 | 75 | スモークガラス | 1,516,900 | マットクローズラッカー | | アッシュ カナバ色 | ● |
| | | | | | | | | アッシュ グレー色 | ● |
| | | | | | | | | マットオープンラッカー | ● |
| | | | | | | | | テクノポリマー | |
| | | | | | | | | ゴールド・シルバリーフ | |

Remark
design. SBigi メタル:クロームプレート/グレービューター ※ブラッククローム/ブラッシュドシャンパーニュ/ブラッシュドマットブラック:42,900円(税込)の追加料金で対応可能 参考重量:144kg(最大)
ガラスサポート:クロームプレート/グレービューター/ブラッククロームはステンレススチール(シルバー) マットブラックはブラックアルミニウム(ブラック) プラスはステンレススチール(プラス色塗装)

NAME | INFINITY TAVOLO TONDO C

| Size | Size | | | Top | Price (税込) | Wood Finish | | | |
|------|------|-----|----|---------|------------|---------------|---|---------------|--|
| | W | D | H | | | | | | |
| 120 | 120 | 120 | 75 | スモークガラス | 1,447,600 | ウォールナット | ● | ナチュラルアッシュ | |
| 130 | 130 | 130 | 75 | スモークガラス | 1,447,600 | ウォールナット モカ色 | ● | アッシュ モカ色 | |
| 140 | 140 | 140 | 75 | スモークガラス | 1,498,200 | ウォールナット ウェンジ色 | ● | アッシュ ウェンジ色 | |
| 150 | 150 | 150 | 75 | スモークガラス | 1,567,500 | スベツサートオーク | | アッシュ ウォールナット色 | |
| 160 | 160 | 160 | 75 | スモークガラス | 1,601,600 | マットクローズラッカー | ● | アッシュ カナバ色 | |
| | | | | | | | | アッシュ グレー色 | |
| | | | | | | | | マットオープンラッカー | |
| | | | | | | | | テクノポリマー | |
| | | | | | | | | ゴールド・シルバリーフ | |

Remark
design. SBigi メタル:クロームプレート/グレービューター ※ブラッククローム/ブラッシュドシャンパーニュ/ブラッシュドマットブラック:42,900円(税込)の追加料金で対応可能 参考重量:144kg(最大)
ガラスサポート:クロームプレート/グレービューター/ブラッククロームはステンレススチール(シルバー) マットブラックはブラックアルミニウム(ブラック) プラスはステンレススチール(プラス色塗装)

NAME | INFINITY TAVOLO TONDO L

| Size | Size | | | Top | Price (税込) | Wood Finish | | | |
|------|------|-----|----|-----|------------|---------------|---|---------------|---|
| | W | D | H | | | | | | |
| 120 | 120 | 120 | 76 | ウッド | 1,914,000 | ウォールナット | ● | ナチュラルアッシュ | ● |
| 130 | 130 | 130 | 76 | ウッド | 1,914,000 | ウォールナット モカ色 | ● | アッシュ モカ色 | ● |
| 140 | 140 | 140 | 76 | ウッド | 2,030,600 | ウォールナット ウェンジ色 | ● | アッシュ ウェンジ色 | ● |
| 150 | 150 | 150 | 76 | ウッド | 2,154,900 | スベツサートオーク | | アッシュ ウォールナット色 | ● |
| 160 | 160 | 160 | 76 | ウッド | 2,307,800 | マットクローズラッカー | ● | アッシュ カナバ色 | ● |
| | | | | | | | | アッシュ グレー色 | ● |
| | | | | | | | | マットオープンラッカー | ● |
| | | | | | | | | テクノポリマー | |
| | | | | | | | | ゴールド・シルバリーフ | |

Remark
design. SBigi メタル:クロームプレート/グレービューター ※ブラッククローム/ブラッシュドシャンパーニュ/ブラッシュドマットブラック:42,900円(税込)の追加料金で対応可能 参考重量:75kg(最大)
ガラスサポート:クロームプレート/グレービューター/ブラッククロームはステンレススチール(シルバー) マットブラックはブラックアルミニウム(ブラック) プラスはステンレススチール(プラス色塗装)

※画像は、実際の仕上げと異なって見える場合があります。

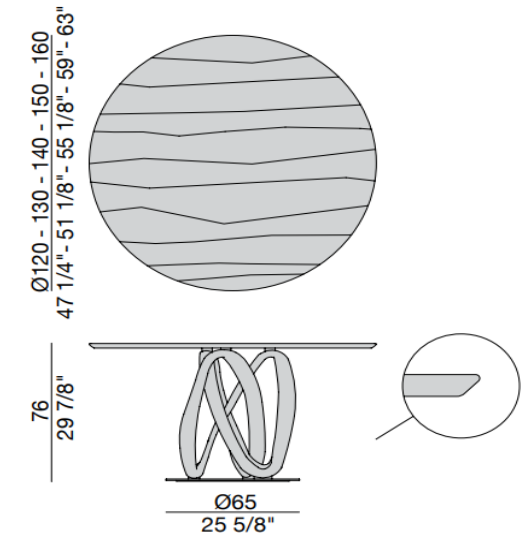

NAME | INFINITY TAVOLO TONDO ROCK



| Size | | | Top | Price (税込) | Wood Finish | | | |
|------|-----|----|-----|------------|-------------|---------------|-----------|---|
| W | D | H | | | ウォールナット | ● | ナチュラルアッシュ | ● |
| 120 | 120 | 76 | ロック | 1,954,700 | ● | アッシュ モカ色 | ● | |
| 130 | 130 | 76 | ロック | 1,954,700 | ● | アッシュ ウェンジ色 | ● | |
| 140 | 140 | 76 | ロック | 2,058,100 | ● | アッシュ ウォールナット色 | ● | |
| 150 | 150 | 76 | ロック | 2,134,000 | ● | アッシュ カナバ色 | ● | |
| 160 | 160 | 76 | ロック | 2,238,500 | ● | アッシュ グレー色 | ● | |
| | | | | | | マットオープンラッカー | ● | |
| | | | | | | テクノポリマー | | |
| | | | | | | ゴールド・シルバリーフ | | |

design: S.Bigi ロック: マットカラカッタ/マットエンペラドール/マットオキサドブラック/パール/ソルト/サンド/ストーン
 金属: クロームプレート/グレービューター ※ブラッククローム/ブラッシュドシャンパーニュ/ブラッシュドマットブラック: 42,900円(税込)の追加料金で対応可能 参考重量: 128kg(最大)

NAME | INFINITY TAVOLO TONDO M



| Size | | | Top | Price (税込) | Wood Finish | | | |
|------|-----|----|------------|------------|-------------|---------------|-----------|---|
| W | D | H | | | ウォールナット | ● | ナチュラルアッシュ | ● |
| 120 | 120 | 75 | エンペラドールダーク | 2,450,800 | ● | アッシュ モカ色 | ● | |
| 120 | 120 | 75 | グレーカルニコ | 2,334,200 | ● | アッシュ ウェンジ色 | ● | |
| 120 | 120 | 75 | ネロサハラノア | 2,447,500 | ● | アッシュ ウォールナット色 | ● | |
| 120 | 120 | 75 | ピアノカラカッタオロ | 2,447,500 | ● | アッシュ カナバ色 | ● | |
| 120 | 120 | 75 | レッドレヴァント | 2,447,500 | ● | アッシュ グレー色 | ● | |
| 120 | 120 | 75 | ドバーホワイト | 2,542,100 | | マットオープンラッカー | ● | |
| 120 | 120 | 75 | インペリアルローマ | 2,542,100 | | テクノポリマー | | |
| 120 | 120 | 75 | シルバークラウド | 2,542,100 | | ゴールド・シルバリーフ | | |
| 120 | 120 | 75 | ラッポニアグリーン | 2,898,500 | | | | |
| 120 | 120 | 75 | パタゴニア | 3,215,300 | | | | |

※仕上げは画像と異なります。

design: S.Bigi 金属: クロームプレート/グレービューター ※ブラッククローム/ブラッシュドシャンパーニュ/ブラッシュドマットブラック: 42,900円(税込)の追加料金で対応可能 参考重量: 151kg(最大)

NAME | INFINITY TAVOLO TONDO M



| Size | | | Top | Price (税込) | Wood Finish | | | |
|------|-----|----|------------|------------|-------------|---------------|-----------|---|
| W | D | H | | | ウォールナット | ● | ナチュラルアッシュ | ● |
| 130 | 130 | 75 | エンペラドールダーク | 2,586,100 | ● | アッシュ モカ色 | ● | |
| 130 | 130 | 75 | グレーカルニコ | 2,462,900 | ● | アッシュ ウェンジ色 | ● | |
| 130 | 130 | 75 | ネロサハラノア | 2,588,300 | ● | アッシュ ウォールナット色 | ● | |
| 130 | 130 | 75 | ピアノカラカッタオロ | 2,588,300 | ● | アッシュ カナバ色 | ● | |
| 130 | 130 | 75 | レッドレヴァント | 2,588,300 | ● | アッシュ グレー色 | ● | |
| 130 | 130 | 75 | ドバーホワイト | 2,725,800 | | マットオープンラッカー | ● | |
| 130 | 130 | 75 | インペリアルローマ | 2,725,800 | | テクノポリマー | | |
| 130 | 130 | 75 | シルバークラウド | 2,725,800 | | ゴールド・シルバリーフ | | |
| 130 | 130 | 75 | ラッポニアグリーン | 3,085,500 | | | | |
| 130 | 130 | 75 | パタゴニア | 3,457,300 | | | | |

※仕上げは画像と異なります。

design: S.Bigi 金属: クロームプレート/グレービューター ※ブラッククローム/ブラッシュドシャンパーニュ/ブラッシュドマットブラック: 42,900円(税込)の追加料金で対応可能 参考重量: 151kg(最大)

NAME | INFINITY TAVOLO TONDO M



| Size | | | Top | Price (税込) | Wood Finish | | | |
|------|-----|----|------------|------------|-------------|---------------|-----------|---|
| W | D | H | | | ウォールナット | ● | ナチュラルアッシュ | ● |
| 140 | 140 | 75 | エンペラドールダーク | 2,732,400 | ● | アッシュ モカ色 | ● | |
| 140 | 140 | 75 | グレーカルニコ | 2,602,600 | ● | アッシュ ウェンジ色 | ● | |
| 140 | 140 | 75 | ネロサハラノア | 2,784,100 | ● | アッシュ ウォールナット色 | ● | |
| 140 | 140 | 75 | ピアノカラカッタオロ | 2,784,100 | ● | アッシュ カナバ色 | ● | |
| 140 | 140 | 75 | レッドレヴァント | 2,784,100 | ● | アッシュ グレー色 | ● | |
| 140 | 140 | 75 | ドバーホワイト | 2,924,900 | | マットオープンラッカー | ● | |
| 140 | 140 | 75 | インペリアルローマ | 2,924,900 | | テクノポリマー | | |
| 140 | 140 | 75 | シルバークラウド | 2,924,900 | | ゴールド・シルバリーフ | | |
| 140 | 140 | 75 | ラッポニアグリーン | 3,293,400 | | | | |
| 140 | 140 | 75 | パタゴニア | 3,724,600 | | | | |

design: S.Bigi 金属: クロームプレート/グレービューター ※ブラッククローム/ブラッシュドシャンパーニュ/ブラッシュドマットブラック: 42,900円(税込)の追加料金で対応可能 参考重量: 151kg(最大)

NAME | INFINITY TAVOLO ELLITTICO 1 BASE C

| Size | Size | | | Top | Price (税込) | Wood Finish | | | |
|------|------|----|---------|-----------|---------------|-------------|---------------|--------------|---|
| | W | D | H | | | | | | |
| 180 | 120 | 75 | クリアガラス | 1,972,300 | ウォールナット | ● | ナチュラルアッシュ | ● | |
| 200 | 120 | 75 | クリアガラス | 2,097,700 | ウォールナット モカ色 | ● | アッシュ モカ色 | ● | |
| 180 | 120 | 75 | スモークガラス | 2,321,000 | ウォールナット ウェンジ色 | ● | アッシュ ウェンジ色 | ● | |
| 200 | 120 | 75 | スモークガラス | 2,365,000 | スペッサートオーク | | アッシュ ウォールナット色 | ● | |
| | | | | | | マットローズラッカー | ● | アッシュ カナバ色 | ● |
| | | | | | | | | アッシュ グレー色 | ● |
| | | | | | | | | マットオープンラッカー | ● |
| | | | | | | | | テクノポリマー | |
| | | | | | | | | ゴールド・シルバーリーフ | |



※仕上げは画像と異なります。

design. S.Bigi | 金属:クロームプレート/グレービューター ※ブラッククローム/ブラッシュドシャンパーニュ/ブラッシュドマットブラック:42,900円(税込)の追加料金で対応可能 参考重量:134kg/144kg

Remark

NAME | INFINITY TAVOLO OVALE 1 BASE C

| Size | Size | | | Top | Price (税込) | Wood Finish | | | |
|------|------|----|---------|-----------|---------------|-------------|---------------|--------------|---|
| | W | D | H | | | | | | |
| 180 | 120 | 75 | クリアガラス | 1,972,300 | ウォールナット | ● | ナチュラルアッシュ | ● | |
| 200 | 120 | 75 | クリアガラス | 2,097,700 | ウォールナット モカ色 | ● | アッシュ モカ色 | ● | |
| 180 | 120 | 75 | スモークガラス | 2,321,000 | ウォールナット ウェンジ色 | ● | アッシュ ウェンジ色 | ● | |
| 200 | 120 | 75 | スモークガラス | 2,365,000 | スペッサートオーク | | アッシュ ウォールナット色 | ● | |
| | | | | | | マットローズラッカー | ● | アッシュ カナバ色 | ● |
| | | | | | | | | アッシュ グレー色 | ● |
| | | | | | | | | マットオープンラッカー | ● |
| | | | | | | | | テクノポリマー | |
| | | | | | | | | ゴールド・シルバーリーフ | |



※仕上げは画像と異なります。

design. S.Bigi | 金属:クロームプレート/グレービューター ※ブラッククローム/ブラッシュドシャンパーニュ/ブラッシュドマットブラック:42,900円(税込)の追加料金で対応可能 参考重量:148kg/160kg

Remark

※画像は、実際の仕上げと異なって見える場合があります。

NAME | INFINITY TAVOLO OVALE 1 BASE C

| Size | Size | | | Top | Price (税込) | Wood Finish | | | |
|------|------|----|---------|-----------|---------------|-------------|---------------|--------------|--|
| | W | D | H | | | | | | |
| 180 | 120 | 75 | クリアガラス | 1,655,500 | ウォールナット | ● | ナチュラルアッシュ | | |
| 200 | 120 | 75 | クリアガラス | 1,788,600 | ウォールナット モカ色 | ● | アッシュ モカ色 | | |
| 180 | 120 | 75 | スモークガラス | 2,403,500 | ウォールナット ウェンジ色 | ● | アッシュ ウェンジ色 | | |
| 200 | 120 | 75 | スモークガラス | 2,448,600 | スペッサートオーク | | アッシュ ウォールナット色 | | |
| | | | | | | マットローズラッカー | ● | アッシュ カナバ色 | |
| | | | | | | | | アッシュ グレー色 | |
| | | | | | | | | マットオープンラッカー | |
| | | | | | | | | テクノポリマー | |
| | | | | | | | | ゴールド・シルバーリーフ | |



※仕上げは画像と異なります。

Remark

NAME | INFINITY TAVOLO ELLITTICO 2 BASI C

| Size | Size | | | Top | Price (税込) | Wood Finish | | | |
|---------------------|---------|----|--------|-----------|---------------|-------------|---------------|---|--|
| | W | D | H | | | | | | |
| 220/230/240/250 | 110/120 | 75 | クリアガラス | 3,128,400 | ウォールナット | ● | ナチュラルアッシュ | ● | |
| 260/270/280/290/300 | 110/120 | 75 | クリアガラス | 3,231,800 | ウォールナット モカ色 | ● | アッシュ モカ色 | ● | |
| 310/320 | 110/120 | 75 | クリアガラス | 3,304,400 | ウォールナット ウェンジ色 | ● | アッシュ ウェンジ色 | ● | |
| 330/340/350 | 110/120 | 75 | クリアガラス | 3,378,100 | スペッサートオーク | | アッシュ ウォールナット色 | ● | |
| 220/230/240/250 | 130/140 | 75 | クリアガラス | 3,201,000 | マットローズラッカー | ● | アッシュ カナバ色 | ● | |
| 260/270/280/290/300 | 130/140 | 75 | クリアガラス | 3,319,800 | | | アッシュ グレー色 | ● | |
| 310/320 | 130/140 | 75 | クリアガラス | 3,394,600 | | | マットオープンラッカー | ● | |
| 330/340/350 | 130/140 | 75 | クリアガラス | 3,469,400 | | | テクノポリマー | | |
| 220/230/240/250 | 150 | 75 | クリアガラス | 3,279,100 | | | ゴールド・シルバーリーフ | | |
| 260/270/280/290/300 | 150 | 75 | クリアガラス | 3,407,800 | | | | | |
| 310/320 | 150 | 75 | クリアガラス | 3,487,000 | | | | | |
| 330/340/350 | 150 | 75 | クリアガラス | 3,565,100 | | | | | |

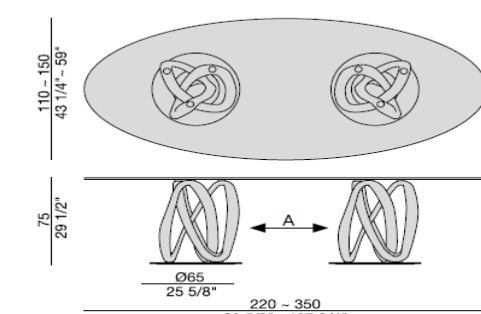

※ベースの間隔は、Topのサイズにより異なります。

design. S.Bigi | 金属:クロームプレート/グレービューター ※ブラッククローム/ブラッシュドシャンパーニュ/ブラッシュドマットブラック:85,800円(税込)の追加料金で対応可能 参考重量:291kg(最大)

Remark

NAME | INFINITY TAVOLO ELLITTICO 2 BASI C

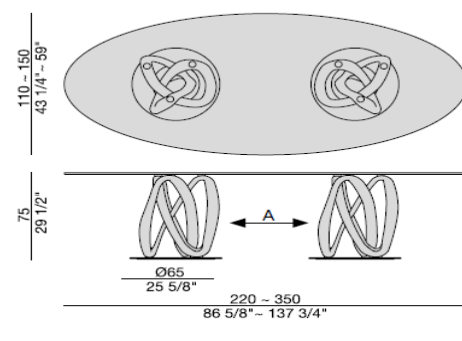

| Size | Size | | | Top | Price (税込) | Wood Finish | | | |
|---------------------|---------|----|----|---------|------------|---------------|---|---------------|---|
| | W | D | H | | | | | | |
| 220/230/240/250 | 110/120 | 75 | 75 | スモークガラス | 3,765,300 | ウォールナット | ● | ナチュラルアッシュ | ● |
| 260/270/280/290/300 | 110/120 | 75 | 75 | スモークガラス | 3,873,100 | ウォールナット モカ色 | ● | アッシュ モカ色 | ● |
| 310/320 | 110/120 | 75 | 75 | スモークガラス | 3,888,500 | ウォールナット ウェンジ色 | ● | アッシュ ウェンジ色 | ● |
| 330/340/350 | 110/120 | 75 | 75 | スモークガラス | 3,901,700 | スペルサートオーク | ● | アッシュ ウォールナット色 | ● |
| 220/230/240/250 | 130/140 | 75 | 75 | スモークガラス | 3,853,300 | マットクローズラッカー | ● | アッシュ カナバ色 | ● |
| 260/270/280/290/300 | 130/140 | 75 | 75 | スモークガラス | 3,983,100 | | | アッシュ グレー色 | ● |
| 310/320 | 130/140 | 75 | 75 | スモークガラス | 3,996,300 | | | マットオープンラッカー | ● |
| 330/340/350 | 130/140 | 75 | 75 | スモークガラス | 4,007,300 | | | テクノポリマー | |
| 220/230/240/250 | 150 | 75 | 75 | スモークガラス | 3,896,200 | | | ゴールド・シルバリーフ | |
| 260/270/280/290/300 | 150 | 75 | 75 | スモークガラス | 4,037,000 | | | | |
| 310/320 | 150 | 75 | 75 | スモークガラス | 4,052,400 | | | | |
| 330/340/350 | 150 | 75 | 75 | スモークガラス | 4,067,800 | | | | |

※ベースの間隔は、Topのサイズにより異なります。

design. S.Bigi | メタル:クロームプレート/グレービューター ※ブラッククローム/ブラッシュドシャンパーニュ/ブラッシュドマットブラック:85,800円(税込)の追加料金で対応可能 参考重量:299kg(最大)

NAME | INFINITY TAVOLO OVALE 2 BASI C



| Size | Size | | | Top | Price (税込) | Wood Finish | | | |
|---------------------|---------|----|----|--------|------------|---------------|---|---------------|---|
| | W | D | H | | | | | | |
| 220/230/240/250 | 110/120 | 75 | 75 | クリアガラス | 3,187,800 | ウォールナット | ● | ナチュラルアッシュ | ● |
| 260/270/280/290/300 | 110/120 | 75 | 75 | クリアガラス | 3,291,200 | ウォールナット モカ色 | ● | アッシュ モカ色 | ● |
| 310/320 | 110/120 | 75 | 75 | クリアガラス | 3,367,100 | ウォールナット ウェンジ色 | ● | アッシュ ウェンジ色 | ● |
| 330/340/350 | 110/120 | 75 | 75 | クリアガラス | 3,440,800 | スペルサートオーク | ● | アッシュ ウォールナット色 | ● |
| 220/230/240/250 | 130/140 | 75 | 75 | クリアガラス | 3,261,500 | マットクローズラッカー | ● | アッシュ カナバ色 | ● |
| 260/270/280/290/300 | 130/140 | 75 | 75 | クリアガラス | 3,382,500 | | | アッシュ グレー色 | ● |
| 310/320 | 130/140 | 75 | 75 | クリアガラス | 3,458,400 | | | マットオープンラッカー | ● |
| 330/340/350 | 130/140 | 75 | 75 | クリアガラス | 3,534,300 | | | テクノポリマー | |
| 220/230/240/250 | 150 | 75 | 75 | クリアガラス | 3,340,700 | | | ゴールド・シルバリーフ | |
| 260/270/280/290/300 | 150 | 75 | 75 | クリアガラス | 3,471,600 | | | | |
| 310/320 | 150 | 75 | 75 | クリアガラス | 3,562,900 | | | | |
| 330/340/350 | 150 | 75 | 75 | クリアガラス | 3,632,200 | | | | |

※ベースの間隔は、Topのサイズにより異なります。

design. S.Bigi | メタル:クロームプレート/グレービューター ※ブラッククローム/ブラッシュドシャンパーニュ/ブラッシュドマットブラック:85,800円(税込)の追加料金で対応可能 参考重量:269kg(最大)

NAME | INFINITY TAVOLO OVALE 2 BASI C

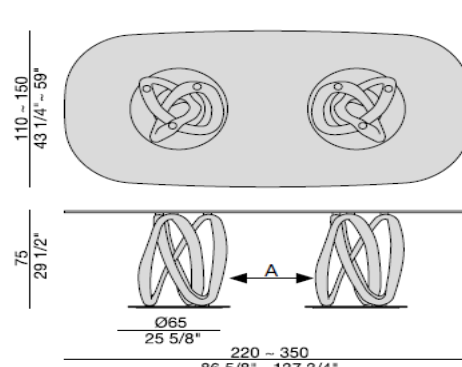

| Size | Size | | | Top | Price (税込) | Wood Finish | | | |
|---------------------|---------|----|----|---------|------------|---------------|---|---------------|---|
| | W | D | H | | | | | | |
| 220/230/240/250 | 110/120 | 75 | 75 | スモークガラス | 3,835,700 | ウォールナット | ● | ナチュラルアッシュ | ● |
| 260/270/280/290/300 | 110/120 | 75 | 75 | スモークガラス | 3,945,700 | ウォールナット モカ色 | ● | アッシュ モカ色 | ● |
| 310/320 | 110/120 | 75 | 75 | スモークガラス | 3,961,100 | ウォールナット ウェンジ色 | ● | アッシュ ウェンジ色 | ● |
| 330/340/350 | 110/120 | 75 | 75 | スモークガラス | 3,975,400 | スペルサートオーク | ● | アッシュ ウォールナット色 | ● |
| 220/230/240/250 | 130/140 | 75 | 75 | スモークガラス | 3,924,800 | マットクローズラッカー | ● | アッシュ カナバ色 | ● |
| 260/270/280/290/300 | 130/140 | 75 | 75 | スモークガラス | 4,059,000 | | | アッシュ グレー色 | ● |
| 310/320 | 130/140 | 75 | 75 | スモークガラス | 4,078,800 | | | マットオープンラッカー | ● |
| 330/340/350 | 130/140 | 75 | 75 | スモークガラス | 4,084,300 | | | テクノポリマー | |
| 220/230/240/250 | 150 | 75 | 75 | スモークガラス | 3,969,900 | | | ゴールド・シルバリーフ | |
| 260/270/280/290/300 | 150 | 75 | 75 | スモークガラス | 4,112,900 | | | | |
| 310/320 | 150 | 75 | 75 | スモークガラス | 4,128,300 | | | | |
| 330/340/350 | 150 | 75 | 75 | スモークガラス | 4,143,700 | | | | |

※ベースの間隔は、Topのサイズにより異なります。

design. S.Bigi | メタル:クロームプレート/グレービューター ※ブラッククローム/ブラッシュドシャンパーニュ/ブラッシュドマットブラック:85,800円(税込)の追加料金で対応可能 参考重量:269kg(最大)

NAME | INFINITY TAVOLO OVALE 2 BASI L



| Size | Size | | | Top | Price (税込) | Wood Finish | | | |
|------|------|----|----|-----|------------|---------------|---|---------------|---|
| | W | D | H | | | | | | |
| 240 | 120 | 76 | 76 | ウッド | 4,070,000 | ウォールナット | ● | ナチュラルアッシュ | ● |
| 260 | 120 | 76 | 76 | ウッド | 4,191,000 | ウォールナット モカ色 | ● | アッシュ モカ色 | ● |
| 280 | 120 | 76 | 76 | ウッド | 4,286,700 | ウォールナット ウェンジ色 | ● | アッシュ ウェンジ色 | ● |
| 300 | 120 | 76 | 76 | ウッド | 4,452,800 | スペルサートオーク | ● | アッシュ ウォールナット色 | ● |
| | | | | | | マットクローズラッカー | ● | アッシュ カナバ色 | ● |
| | | | | | | | | アッシュ グレー色 | ● |
| | | | | | | | | マットオープンラッカー | ● |
| | | | | | | | | テクノポリマー | |
| | | | | | | | | ゴールド・シルバリーフ | |

※ベースの間隔は、Topのサイズにより異なります。

design. S.Bigi | メタル:クロームプレート/グレービューター ※ブラッククローム/ブラッシュドシャンパーニュ/ブラッシュドマットブラック:85,800円(税込)の追加料金で対応可能 参考重量:128kg(最大)

NAME | INFINITY TAVOLO OVALE 2 BASI ROCK

| Size | | | Top | Price (税込) | Wood Finish | | | |
|-------------------------|---------|----|-----|------------|---------------|---|---------------|---|
| W | D | H | | | ウォールナット | ● | ナチュラルアッシュ | ● |
| 220/230/240/250 | 110/120 | 76 | ロック | 3,747,700 | ウォールナット | ● | ナチュラルアッシュ | ● |
| 220/230/240/250 | 130/140 | 76 | ロック | 3,820,300 | ウォールナット モカ色 | ● | アッシュ モカ色 | ● |
| 220/230/240/250 | 150 | 76 | ロック | 3,848,900 | ウォールナット ウェンジ色 | ● | アッシュ ウェンジ色 | ● |
| 260/270/280/290/300/310 | 110/120 | 76 | ロック | 3,906,100 | スベツサートオーク | ● | アッシュ ウォールナット色 | ● |
| 260/270/280/290/300/310 | 130/140 | 76 | ロック | 3,991,900 | マットクローズラッカー | ● | アッシュ カナバ色 | ● |
| 260/270/280/290/300/310 | 150 | 76 | ロック | 4,031,500 | | | アッシュ グレー色 | ● |
| | | | | | | | マットオープンラッカー | ● |
| | | | | | | | テクノポリマー | |
| | | | | | | | ゴールド・シルバリーフ | |

※ベースの間隔は、Topのサイズにより異なります。

design: S.Bigi ロック: マットカラカッタ/マットエンベドール/マトオキサイドブラック/パール/ソルト/サンド/ストーン
 金属: クロームプレート/グレービューター ※ブラッククローム/ブラッシュドシャンパーニュ/ブラッシュドマットブラック: 85,800円(税込)の追加料金で対応可能 参考重量: 269kg(最大)

※画像は、実際の仕上げと異なって見える場合があります。

NAME | INFINITY TAVOLO OVALE 2 BASI ROCK

| Size | | | Top | Price (税込) | Wood Finish | | | |
|-------------------------|---------|----|-----|------------|---------------|---|---------------|---|
| W | D | H | | | ウォールナット | ● | ナチュラルアッシュ | ● |
| 220/230/240/250 | 110/120 | 76 | ロック | 3,797,200 | ウォールナット | ● | ナチュラルアッシュ | ● |
| 220/230/240/250 | 130/140 | 76 | ロック | 3,869,800 | ウォールナット モカ色 | ● | アッシュ モカ色 | ● |
| 220/230/240/250 | 150 | 76 | ロック | 3,898,400 | ウォールナット ウェンジ色 | ● | アッシュ ウェンジ色 | ● |
| 260/270/280/290/300/310 | 110/120 | 76 | ロック | 3,956,700 | スベツサートオーク | ● | アッシュ ウォールナット色 | ● |
| 260/270/280/290/300/310 | 130/140 | 76 | ロック | 4,043,600 | マットクローズラッカー | ● | アッシュ カナバ色 | ● |
| 260/270/280/290/300/310 | 150 | 76 | ロック | 4,084,300 | | | アッシュ グレー色 | ● |
| | | | | | | | マットオープンラッカー | ● |
| | | | | | | | テクノポリマー | |
| | | | | | | | ゴールド・シルバリーフ | |

※ベースの間隔は、Topのサイズにより異なります。

NAME | INFINITY TAVOLO OVALE 2 BASI M

| Size | | | Top | Price (税込) | Wood Finish | | | |
|-------------|---------|----|------------|------------|---------------|---|---------------|---|
| W | D | H | | | ウォールナット | ● | ナチュラルアッシュ | ● |
| 220/230/240 | 110/120 | 75 | エンベドールダーク | 4,660,700 | ウォールナット | ● | ナチュラルアッシュ | ● |
| 220/230/240 | 110/120 | 75 | グレーカルニコ | 4,660,700 | ウォールナット モカ色 | ● | アッシュ モカ色 | ● |
| 220/230/240 | 110/120 | 75 | ネロサハラノア | 4,976,400 | ウォールナット ウェンジ色 | ● | アッシュ ウェンジ色 | ● |
| 220/230/240 | 110/120 | 75 | ピアノカラカッタオロ | 4,976,400 | スベツサートオーク | ● | アッシュ ウォールナット色 | ● |
| 220/230/240 | 110/120 | 75 | レッドレヴァント | 4,976,400 | マットクローズラッカー | ● | アッシュ カナバ色 | ● |
| 220/230/240 | 110/120 | 75 | ドヴァーホワイト | 5,085,300 | | | アッシュ グレー色 | ● |
| 220/230/240 | 110/120 | 75 | インベリアルローマ | 5,085,300 | | | マットオープンラッカー | ● |
| 220/230/240 | 110/120 | 75 | シルバークラウド | 5,085,300 | | | テクノポリマー | |
| 220/230/240 | 110/120 | 75 | ラッポニアグリーン | 5,971,900 | | | ゴールド・シルバリーフ | |
| 220/230/240 | 110/120 | 75 | パタゴニア | 6,952,000 | | | | |

※ベースの間隔は、Topのサイズにより異なります。

design: S.Bigi 金属: クロームプレート/グレービューター ※ブラッククローム/ブラッシュドシャンパーニュ/ブラッシュドマットブラック: 85,800円(税込)の追加料金で対応可能

NAME | INFINITY TAVOLO OVALE 2 BASI M

| Size | | | Top | Price (税込) | Wood Finish | | | |
|---------|---------|----|------------|------------|---------------|---|---------------|---|
| W | D | H | | | ウォールナット | ● | ナチュラルアッシュ | ● |
| 250/260 | 110/120 | 75 | エンベドールダーク | 4,837,800 | ウォールナット | ● | ナチュラルアッシュ | ● |
| 250/260 | 110/120 | 75 | グレーカルニコ | 4,837,800 | ウォールナット モカ色 | ● | アッシュ モカ色 | ● |
| 250/260 | 110/120 | 75 | ネロサハラノア | 5,163,400 | ウォールナット ウェンジ色 | ● | アッシュ ウェンジ色 | ● |
| 250/260 | 110/120 | 75 | ピアノカラカッタオロ | 5,163,400 | スベツサートオーク | ● | アッシュ ウォールナット色 | ● |
| 250/260 | 110/120 | 75 | レッドレヴァント | 5,163,400 | マットクローズラッカー | ● | アッシュ カナバ色 | ● |
| 250/260 | 110/120 | 75 | ドヴァーホワイト | 5,274,500 | | | アッシュ グレー色 | ● |
| 250/260 | 110/120 | 75 | インベリアルローマ | 5,274,500 | | | マットオープンラッカー | ● |
| 250/260 | 110/120 | 75 | シルバークラウド | 5,274,500 | | | テクノポリマー | |
| 250/260 | 110/120 | 75 | ラッポニアグリーン | 6,191,900 | | | ゴールド・シルバリーフ | |
| 250/260 | 110/120 | 75 | パタゴニア | 7,261,100 | | | | |

※ベースの間隔は、Topのサイズにより異なります。

design: S.Bigi 金属: クロームプレート/グレービューター ※ブラッククローム/ブラッシュドシャンパーニュ/ブラッシュドマットブラック: 85,800円(税込)の追加料金で対応可能

NAME | INFINITY TAVOLO OVALE 2 BASI M

| Size | Size | | | Top | Price (税込) | Wood Finish | | | |
|---------|---------|----|-------------|-----------|---------------|-------------|---------------|-----------|---|
| | W | D | H | | | ウォールナット | ● | ナチュラルアッシュ | ● |
| 270/280 | 110/120 | 75 | エンペラドールダーク | 5,064,400 | ウォールナット | ● | ナチュラルアッシュ | ● | |
| 270/280 | 110/120 | 75 | グレーカルニコ | 5,064,400 | ウォールナット モカ色 | ● | アッシュ モカ色 | ● | |
| 270/280 | 110/120 | 75 | ネロサハラメア | 5,391,100 | ウォールナット ウェンジ色 | ● | アッシュ ウェンジ色 | ● | |
| 270/280 | 110/120 | 75 | ピアンコカラカッタオロ | 5,391,100 | スベツサートオーク | ● | アッシュ ウォールナット色 | ● | |
| 270/280 | 110/120 | 75 | レッドレヴァント | 5,391,100 | マットクローズラッカー | ● | アッシュ カナバ色 | ● | |
| 270/280 | 110/120 | 75 | ドヴァーホホワイト | 6,151,200 | | | アッシュ グレー色 | ● | |
| 270/280 | 110/120 | 75 | インペリアルローマ | 6,151,200 | | | マットオープンラッカー | ● | |
| 270/280 | 110/120 | 75 | シルバーウェーブ | 6,151,200 | | | テクノポリマー | | |
| 270/280 | 110/120 | 75 | ラッポニアグリーン | 6,410,800 | | | ゴールド・シルバリーフ | | |
| 270/280 | 110/120 | 75 | バタゴニア | 7,554,800 | | | | | |

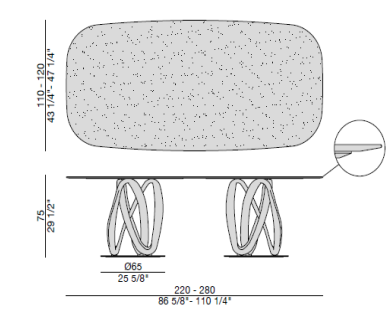

design: S.Bigi メタル・クロームプレート/グレービューター ※ブラッククローム/ブラッシュドシャンパーニュ/ブラッシュドマットブラック:85,800円(税込)の追加料金で対応可能

NAME | INFINITY TAVOLO RETTANGOLARE C

| Size | Size | | | Top | Price (税込) | Wood Finish | | | |
|---------------------|---------|----|--------|-----------|---------------|-------------|---------------|-----------|---|
| | W | D | H | | | ウォールナット | ● | ナチュラルアッシュ | ● |
| 220/230/240/250 | 110/120 | 75 | クリアガラス | 3,074,500 | ウォールナット | ● | ナチュラルアッシュ | ● | |
| 260/270/280/290/300 | 110/120 | 75 | クリアガラス | 3,158,100 | ウォールナット モカ色 | ● | アッシュ モカ色 | ● | |
| 310/320 | 110/120 | 75 | クリアガラス | 3,256,000 | ウォールナット ウェンジ色 | ● | アッシュ ウェンジ色 | ● | |
| 330/340/350 | 110/120 | 75 | クリアガラス | 3,355,000 | スベツサートオーク | ● | アッシュ ウォールナット色 | ● | |
| 220/230/240/250 | 130/140 | 75 | クリアガラス | 3,140,500 | マットクローズラッカー | ● | アッシュ カナバ色 | ● | |
| 260/270/280/290/300 | 130/140 | 75 | クリアガラス | 3,239,500 | | | アッシュ グレー色 | ● | |
| 310/320 | 130/140 | 75 | クリアガラス | 3,336,300 | | | マットオープンラッカー | ● | |
| 330/340/350 | 130/140 | 75 | クリアガラス | 3,432,000 | | | テクノポリマー | | |
| 220/230/240/250 | 150 | 75 | クリアガラス | 3,209,800 | | | ゴールド・シルバリーフ | | |
| 260/270/280/290/300 | 150 | 75 | クリアガラス | 3,319,800 | | | | | |
| 310/320 | 150 | 75 | クリアガラス | 3,424,300 | | | | | |
| 330/340/350 | 150 | 75 | クリアガラス | 3,531,000 | | | | | |



※仕上げは画像と異なります
※ベースの間隔は、Topのサイズにより異なります。

design: S.Bigi メタル・クロームプレート/グレービューター ※ブラッククローム/ブラッシュドシャンパーニュ/ブラッシュドマットブラック:85,800円(税込)の追加料金で対応可能
参考重量:325kg(最大)

NAME | INFINITY TAVOLO RETTANGOLARE C

| Size | Size | | | Top | Price (税込) | Wood Finish | | | |
|---------------------|---------|----|---------|-----------|---------------|-------------|---------------|-----------|---|
| | W | D | H | | | ウォールナット | ● | ナチュラルアッシュ | ● |
| 220/230/240/250 | 110/120 | 75 | スモークガラス | 3,603,600 | ウォールナット | ● | ナチュラルアッシュ | ● | |
| 260/270/280/290/300 | 110/120 | 75 | スモークガラス | 3,713,600 | ウォールナット モカ色 | ● | アッシュ モカ色 | ● | |
| 310/320 | 110/120 | 75 | スモークガラス | 3,815,900 | ウォールナット ウェンジ色 | ● | アッシュ ウェンジ色 | ● | |
| 330/340/350 | 110/120 | 75 | スモークガラス | 3,917,100 | スベツサートオーク | ● | アッシュ ウォールナット色 | ● | |
| 220/230/240/250 | 130/140 | 75 | スモークガラス | 3,691,600 | マットクローズラッカー | ● | アッシュ カナバ色 | ● | |
| 260/270/280/290/300 | 130/140 | 75 | スモークガラス | 3,864,300 | | | アッシュ グレー色 | ● | |
| 310/320 | 130/140 | 75 | スモークガラス | 3,949,000 | | | マットオープンラッカー | ● | |
| 330/340/350 | 130/140 | 75 | スモークガラス | 4,034,800 | | | テクノポリマー | | |
| 220/230/240/250 | 150 | 75 | スモークガラス | 3,737,800 | | | ゴールド・シルバリーフ | | |
| 260/270/280/290/300 | 150 | 75 | スモークガラス | 3,873,100 | | | | | |
| 310/320 | 150 | 75 | スモークガラス | 3,977,600 | | | | | |
| 330/340/350 | 150 | 75 | スモークガラス | 4,081,000 | | | | | |



※仕上げは画像と異なります
※ベースの間隔は、Topのサイズにより異なります。

design: S.Bigi メタル・クロームプレート/グレービューター ※ブラッククローム/ブラッシュドシャンパーニュ/ブラッシュドマットブラック:85,800円(税込)の追加料金で対応可能
参考重量:325kg(最大)

NAME | INFINITY TAVOLO RETTANGOLARE 2 BASI L

| Size | Size | | | Top | Price (税込) | Wood Finish | | | |
|------|------|----|-----|-----------|---------------|-------------|---------------|-----------|---|
| | W | D | H | | | ウォールナット | ● | ナチュラルアッシュ | ● |
| 240 | 120 | 76 | ウッド | 3,795,000 | ウォールナット | ● | ナチュラルアッシュ | ● | |
| 260 | 120 | 76 | ウッド | 3,906,100 | ウォールナット モカ色 | ● | アッシュ モカ色 | ● | |
| 280 | 120 | 76 | ウッド | 3,995,200 | ウォールナット ウェンジ色 | ● | アッシュ ウェンジ色 | ● | |
| 300 | 120 | 76 | ウッド | 4,150,300 | スベツサートオーク | ● | アッシュ ウォールナット色 | ● | |
| | | | | | マットクローズラッカー | ● | アッシュ カナバ色 | ● | |
| | | | | | | | アッシュ グレー色 | ● | |
| | | | | | | | マットオープンラッカー | ● | |
| | | | | | | | テクノポリマー | | |
| | | | | | | | ゴールド・シルバリーフ | | |

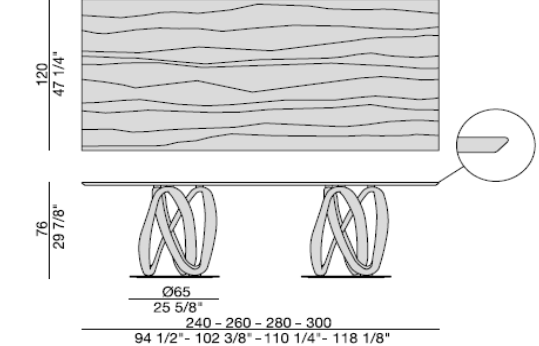

※ベースの間隔は、Topのサイズにより異なります。

design: S.Bigi メタル・クロームプレート/グレービューター ※ブラッククローム/ブラッシュドシャンパーニュ/ブラッシュドマットブラック:85,800円(税込)の追加料金で対応可能
参考重量:128kg(最大)

※画像は、実際の仕上げと異なって見える場合があります。

NAME | INFINITY TAVOLO RETTANGOLARE 2 BASI ROCK

| Size | Size | | | Top | Price (税込) | Wood Finish | | | |
|-------------------------|---------|----|-----|-----------|---------------|-------------|---------------|-----------|---|
| | W | D | H | | | ウォールナット | ● | ナチュラルアッシュ | ● |
| 220/230/240/250 | 110/120 | 76 | ロック | 3,537,600 | ウォールナット | ● | ナチュラルアッシュ | ● | |
| 220/230/240/250 | 130/140 | 76 | ロック | 3,604,700 | ウォールナット モカ色 | ● | アッシュ モカ色 | ● | |
| 220/230/240/250 | 150 | 76 | ロック | 3,628,900 | ウォールナット ウェンジ色 | ● | アッシュ ウェンジ色 | ● | |
| 260/270/280/290/300/310 | 110/120 | 76 | ロック | 3,680,600 | スベツサートオーク | ● | アッシュ ウォールナット色 | ● | |
| 260/270/280/290/300/310 | 130/140 | 76 | ロック | 3,762,000 | マットクローズラッカー | ● | アッシュ カナバ色 | ● | |
| 260/270/280/290/300/310 | 150 | 76 | ロック | 3,798,300 | | | アッシュ グレー色 | ● | |
| | | | | | | | マットオープンラッカー | ● | |
| | | | | | | | テクノポリマー | | |
| | | | | | | | ゴールド・シルバリーフ | | |
| Remark | | | | | | | | | |

※ベースの間隔は、Topのサイズにより異なります。

design: S.Bigi ロック: マットカラカタ/マットエンペドール/マットオキサイドブラック/パール/ソルト/サンド/ストーン
 金属: クロームプレート/グレービュター ※ブラッククローム/ブラッシュドシャンパーニュ/ブラッシュドマットブラック: 85,800円(税込)の追加料金で対応可能 参考重量: 299kg(最大)

NAME | INFINITY TAVOLO RETTANGOLARE M

| Size | Size | | | Top | Price (税込) | Wood Finish | | | |
|-------------|---------|----|------------|-----------|---------------|-------------|---------------|-----------|---|
| | W | D | H | | | ウォールナット | ● | ナチュラルアッシュ | ● |
| 220/230/240 | 110/120 | 75 | エンペドールダーク | 4,660,700 | ウォールナット | ● | ナチュラルアッシュ | ● | |
| 220/230/240 | 110/120 | 75 | グレーカルニコ | 4,660,700 | ウォールナット モカ色 | ● | アッシュ モカ色 | ● | |
| 220/230/240 | 110/120 | 75 | ネロサハラノア | 4,976,400 | ウォールナット ウェンジ色 | ● | アッシュ ウェンジ色 | ● | |
| 220/230/240 | 110/120 | 75 | ピアンコカラカタオロ | 4,976,400 | スベツサートオーク | ● | アッシュ ウォールナット色 | ● | |
| 220/230/240 | 110/120 | 75 | レッドレヴァント | 4,976,400 | マットクローズラッカー | ● | アッシュ カナバ色 | ● | |
| 220/230/240 | 110/120 | 75 | ドヴァーホワイト | 5,498,900 | | | アッシュ グレー色 | ● | |
| 220/230/240 | 110/120 | 75 | インペリアルローマ | 5,498,900 | | | マットオープンラッカー | ● | |
| 220/230/240 | 110/120 | 75 | シルバークエープ | 5,498,900 | | | テクノポリマー | | |
| 220/230/240 | 110/120 | 75 | ラッポニアグリーン | 5,971,900 | | | ゴールド・シルバリーフ | | |
| 220/230/240 | 110/120 | 75 | パタゴニア | 6,952,000 | | | | | |
| Remark | | | | | | | | | |

※ベースの間隔は、Topのサイズにより異なります。

design: S.Bigi ※ブラッククローム/ブラッシュドシャンパーニュ/ブラッシュドマットブラック: 85,800円(税込)の追加料金で対応可能 参考重量: 316kg(最大)

NAME | INFINITY TAVOLO RETTANGOLARE M

| Size | Size | | | Top | Price (税込) | Wood Finish | | | |
|---------|---------|----|------------|-----------|---------------|-------------|---------------|-----------|---|
| | W | D | H | | | ウォールナット | ● | ナチュラルアッシュ | ● |
| 250/260 | 110/120 | 75 | エンペドールダーク | 4,837,800 | ウォールナット | ● | ナチュラルアッシュ | ● | |
| 250/260 | 110/120 | 75 | グレーカルニコ | 4,837,800 | ウォールナット モカ色 | ● | アッシュ モカ色 | ● | |
| 250/260 | 110/120 | 75 | ネロサハラノア | 5,163,400 | ウォールナット ウェンジ色 | ● | アッシュ ウェンジ色 | ● | |
| 250/260 | 110/120 | 75 | ピアンコカラカタオロ | 5,163,400 | スベツサートオーク | ● | アッシュ ウォールナット色 | ● | |
| 250/260 | 110/120 | 75 | レッドレヴァント | 5,163,400 | マットクローズラッカー | ● | アッシュ カナバ色 | ● | |
| 250/260 | 110/120 | 75 | ドヴァーホワイト | 5,690,300 | | | アッシュ グレー色 | ● | |
| 250/260 | 110/120 | 75 | インペリアルローマ | 5,690,300 | | | マットオープンラッカー | ● | |
| 250/260 | 110/120 | 75 | シルバークエープ | 5,690,300 | | | テクノポリマー | | |
| 250/260 | 110/120 | 75 | ラッポニアグリーン | 6,191,900 | | | ゴールド・シルバリーフ | | |
| 250/260 | 110/120 | 75 | パタゴニア | 7,261,100 | | | | | |
| Remark | | | | | | | | | |

※ベースの間隔は、Topのサイズにより異なります。

design: S.Bigi ※ブラッククローム/ブラッシュドシャンパーニュ/ブラッシュドマットブラック: 85,800円(税込)の追加料金で対応可能 参考重量: 316kg(最大)

NAME | INFINITY TAVOLO RETTANGOLARE M

| Size | Size | | | Top | Price (税込) | Wood Finish | | | |
|---------|---------|----|------------|-----------|---------------|-------------|---------------|-----------|---|
| | W | D | H | | | ウォールナット | ● | ナチュラルアッシュ | ● |
| 270/280 | 110/120 | 75 | エンペドールダーク | 5,064,400 | ウォールナット | ● | ナチュラルアッシュ | ● | |
| 270/280 | 110/120 | 75 | グレーカルニコ | 5,064,400 | ウォールナット モカ色 | ● | アッシュ モカ色 | ● | |
| 270/280 | 110/120 | 75 | ネロサハラノア | 5,391,100 | ウォールナット ウェンジ色 | ● | アッシュ ウェンジ色 | ● | |
| 270/280 | 110/120 | 75 | ピアンコカラカタオロ | 5,391,100 | スベツサートオーク | ● | アッシュ ウォールナット色 | ● | |
| 270/280 | 110/120 | 75 | レッドレヴァント | 5,391,100 | マットクローズラッカー | ● | アッシュ カナバ色 | ● | |
| 270/280 | 110/120 | 75 | ドヴァーホワイト | 6,055,500 | | | アッシュ グレー色 | ● | |
| 270/280 | 110/120 | 75 | インペリアルローマ | 6,055,500 | | | マットオープンラッカー | ● | |
| 270/280 | 110/120 | 75 | シルバークエープ | 6,055,500 | | | テクノポリマー | | |
| 270/280 | 110/120 | 75 | ラッポニアグリーン | 6,469,100 | | | ゴールド・シルバリーフ | | |
| 270/280 | 110/120 | 75 | パタゴニア | 7,554,800 | | | | | |
| Remark | | | | | | | | | |

※ベースの間隔は、Topのサイズにより異なります。

design: S.Bigi ※ブラッククローム/ブラッシュドシャンパーニュ/ブラッシュドマットブラック: 85,800円(税込)の追加料金で対応可能 参考重量: 316kg(最大)

NAME | OSMOSE TONDO

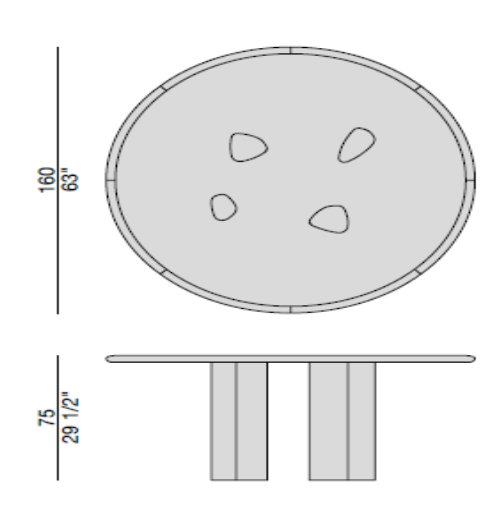

| Size | | | Top | Price (税込) | Wood Finish | | |
|--------|-----|----|------------------|------------|---------------|---|---------------|
| W | D | H | | | ウォールナット | ● | ナチュラルアッシュ |
| 140 | 140 | 72 | ホワイトカラーラ/グレーカルニコ | 3,289,000 | ウォールナット | ● | ナチュラルアッシュ |
| 160 | 160 | 72 | ホワイトカラーラ/グレーカルニコ | 4,152,500 | ウォールナット モカ色 | | アッシュ モカ色 |
| 180 | 180 | 72 | ホワイトカラーラ/グレーカルニコ | 5,386,700 | ウォールナット ウェンジ色 | | アッシュ ウェンジ色 |
| | | | | | スベツサートオーク | | アッシュ ウォールナット色 |
| | | | | | マットクローズラッカー | | アッシュ カナバ色 |
| | | | | | | | アッシュ グレー色 |
| | | | | | | | マットオープンラッカー |
| | | | | | | | テクノポリマー |
| | | | | | | | ゴールド・シルバリーフ |
| Remark | | | | | | | |

design. P. Jouin テーブルトップ:ホワイトカラーラ/グレーカルニコ *Φ140:3レグ、Φ160:4レグ、Φ180:5レグ。

NAME | OSMOSE RETTANGOLARE



| Size | | | Top | Price (税込) | Wood Finish | | |
|--------|-----|----|------------------|------------|---------------|---|---------------|
| W | D | H | | | ウォールナット | ● | ナチュラルアッシュ |
| 220 | 110 | 72 | ホワイトカラーラ/グレーカルニコ | 4,515,500 | ウォールナット | ● | ナチュラルアッシュ |
| 260 | 110 | 72 | ホワイトカラーラ/グレーカルニコ | 4,755,300 | ウォールナット モカ色 | | アッシュ モカ色 |
| 300 | 110 | 72 | ホワイトカラーラ/グレーカルニコ | 5,425,200 | ウォールナット ウェンジ色 | | アッシュ ウェンジ色 |
| 220 | 120 | 72 | ホワイトカラーラ/グレーカルニコ | 4,854,300 | スベツサートオーク | | アッシュ ウォールナット色 |
| 260 | 120 | 72 | ホワイトカラーラ/グレーカルニコ | 5,130,400 | マットクローズラッカー | | アッシュ カナバ色 |
| 300 | 120 | 72 | ホワイトカラーラ/グレーカルニコ | 5,691,400 | | | アッシュ グレー色 |
| | | | | | | | マットオープンラッカー |
| | | | | | | | テクノポリマー |
| | | | | | | | ゴールド・シルバリーフ |
| Remark | | | | | | | |

design. P. Jouin テーブルトップ:ホワイトカラーラ/グレーカルニコ

NAME | OSWOOD TONDO

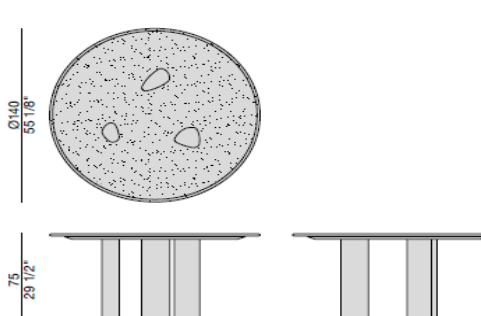

| Size | | | Top | Price (税込) | Wood Finish | | |
|--------|-----|----|-------------------------|------------|---------------|---|---------------|
| W | D | H | | | ウォールナット | ● | ナチュラルアッシュ |
| 140 | 140 | 75 | エンペラドールダーク/グレーカルニコ | 2,274,800 | ウォールナット | ● | ナチュラルアッシュ |
| 140 | 140 | 75 | サハラ/アール/カルカタゴールド/レッド | 2,311,100 | ウォールナット モカ色 | | アッシュ モカ色 |
| 140 | 140 | 75 | ドバーホワイト/インベリアルローマ/シルバーク | 2,407,900 | ウォールナット ウェンジ色 | | アッシュ ウェンジ色 |
| 140 | 140 | 75 | ラッポニアグリーン | 2,674,100 | スベツサートオーク | | アッシュ ウォールナット色 |
| 140 | 140 | 75 | パタゴニア | 2,879,800 | マットクローズラッカー | | アッシュ カナバ色 |
| 160 | 160 | 75 | エンペラドールダーク/グレーカルニコ | 2,843,500 | | | アッシュ グレー色 |
| 160 | 160 | 75 | サハラ/アール/カルカタゴールド/レッド | 2,928,200 | | | マットオープンラッカー |
| 160 | 160 | 75 | ドバーホワイト/インベリアルローマ/シルバーク | 3,037,100 | | | テクノポリマー |
| 160 | 160 | 75 | ラッポニアグリーン | 3,388,000 | | | ゴールド・シルバリーフ |
| 160 | 160 | 75 | パタゴニア | 4,295,500 | | | |
| Remark | | | | | | | |

design. P. Jouin *Φ140:3レグ、Φ160:4レグ、Φ180:5レグ

NAME | OSWOOD TONDO

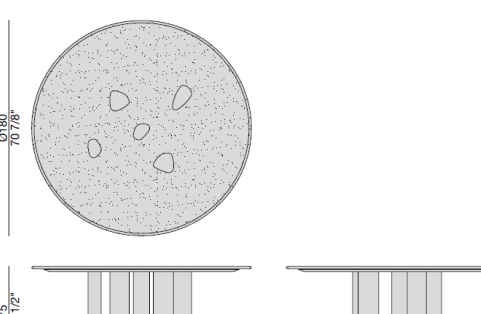

| Size | | | Top | Price (税込) | Wood Finish | | |
|--------|-----|----|-------------------------|------------|---------------|---|---------------|
| W | D | H | | | ウォールナット | ● | ナチュラルアッシュ |
| 180 | 140 | 75 | エンペラドールダーク/グレーカルニコ | 3,472,700 | ウォールナット | ● | ナチュラルアッシュ |
| 180 | 140 | 75 | サハラ/アール/カルカタゴールド/レッド | 3,569,500 | ウォールナット モカ色 | | アッシュ モカ色 |
| 180 | 140 | 75 | ドバーホワイト/インベリアルローマ/シルバーク | 3,738,900 | ウォールナット ウェンジ色 | | アッシュ ウェンジ色 |
| 180 | 140 | 75 | ラッポニアグリーン | 4,138,200 | スベツサートオーク | | アッシュ ウォールナット色 |
| 180 | 140 | 75 | パタゴニア | 4,549,600 | マットクローズラッカー | | アッシュ カナバ色 |
| | | | | | | | アッシュ グレー色 |
| | | | | | | | マットオープンラッカー |
| | | | | | | | テクノポリマー |
| | | | | | | | ゴールド・シルバリーフ |
| Remark | | | | | | | |

design. P. Jouin *Φ140:3レグ、Φ160:4レグ、Φ180:5レグ

NAME | OSWOOD RETTANGOLARE

| Size | Size | | | Top | Price (税込) | Wood Finish | | | |
|------------------|------|----|----------------------------|-----------|---------------|-------------|---------------|--|--|
| | W | D | H | | | | | | |
| 220 | 110 | 75 | エンペラドールダーク/グレーカルニコ | 3,254,900 | ウォールナット | ● | ナチュラルアッシュ | | |
| 220 | 110 | 75 | サハラアール/カルカッタゴールド/レッドレヴァント | 3,327,500 | ウォールナット モカ色 | | アッシュ モカ色 | | |
| 220 | 110 | 75 | ドバーホワイト/インベリアルローマ/シルバークラウド | 3,484,800 | ウォールナット ウェンジ色 | | アッシュ ウェンジ色 | | |
| 220 | 110 | 75 | ラッポニアグリーン | 3,835,700 | スベツサートオーク | | アッシュ ウォールナット色 | | |
| 220 | 110 | 75 | パタゴニア | 4,138,200 | マットクローズラッカー | | アッシュ カナバ色 | | |
| 220 | 120 | 75 | エンペラドールダーク/グレーカルニコ | 3,545,300 | | | アッシュ グレー色 | | |
| 220 | 120 | 75 | サハラアール/カルカッタゴールド/レッドレヴァント | 3,617,900 | | | マットオープンラッカー | | |
| 220 | 120 | 75 | ドバーホワイト/インベリアルローマ/シルバークラウド | 3,799,400 | | | テクノポリマー | | |
| 220 | 120 | 75 | ラッポニアグリーン | 4,186,600 | | | ゴールド・シルバリーフ | | |
| 220 | 120 | 75 | パタゴニア | 4,501,200 | | | | | |
| Remark | | | | | | | | | |
| design. P. Jouin | | | | | | | | | |

NAME | OSWOOD RETTANGOLARE

| Size | Size | | | Top | Price (税込) | Wood Finish | | | |
|------------------|------|----|----------------------------|-----------|---------------|-------------|---------------|--|--|
| | W | D | H | | | | | | |
| 240 | 110 | 75 | エンペラドールダーク/グレーカルニコ | 3,388,000 | ウォールナット | ● | ナチュラルアッシュ | | |
| 240 | 110 | 75 | サハラアール/カルカッタゴールド/レッドレヴァント | 3,472,700 | ウォールナット モカ色 | | アッシュ モカ色 | | |
| 240 | 110 | 75 | ドバーホワイト/インベリアルローマ/シルバークラウド | 3,654,200 | ウォールナット ウェンジ色 | | アッシュ ウェンジ色 | | |
| 240 | 110 | 75 | ラッポニアグリーン | 4,114,000 | スベツサートオーク | | アッシュ ウォールナット色 | | |
| 240 | 110 | 75 | パタゴニア | 4,428,600 | マットクローズラッカー | | アッシュ カナバ色 | | |
| 240 | 120 | 75 | エンペラドールダーク/グレーカルニコ | 3,690,500 | | | アッシュ グレー色 | | |
| 240 | 120 | 75 | サハラアール/カルカッタゴールド/レッドレヴァント | 3,787,300 | | | マットオープンラッカー | | |
| 240 | 120 | 75 | ドバーホワイト/インベリアルローマ/シルバークラウド | 3,980,900 | | | テクノポリマー | | |
| 240 | 120 | 75 | ラッポニアグリーン | 4,489,100 | | | ゴールド・シルバリーフ | | |
| 240 | 120 | 75 | パタゴニア | 4,815,800 | | | | | |
| Remark | | | | | | | | | |
| design. P. Jouin | | | | | | | | | |

NAME | OSWOOD RETTANGOLARE

| Size | Size | | | Top | Price (税込) | Wood Finish | | | |
|------------------|------|----|----------------------------|-----------|---------------|-------------|---------------|--|--|
| | W | D | H | | | | | | |
| 260 | 110 | 75 | エンペラドールダーク/グレーカルニコ | 3,521,100 | ウォールナット | ● | ナチュラルアッシュ | | |
| 260 | 110 | 75 | サハラアール/カルカッタゴールド/レッドレヴァント | 3,617,900 | ウォールナット モカ色 | | アッシュ モカ色 | | |
| 260 | 110 | 75 | ドバーホワイト/インベリアルローマ/シルバークラウド | 3,811,500 | ウォールナット ウェンジ色 | | アッシュ ウェンジ色 | | |
| 260 | 110 | 75 | ラッポニアグリーン | 4,295,500 | スベツサートオーク | | アッシュ ウォールナット色 | | |
| 260 | 110 | 75 | パタゴニア | 4,670,600 | マットクローズラッカー | | アッシュ カナバ色 | | |
| 260 | 120 | 75 | エンペラドールダーク/グレーカルニコ | 3,835,700 | | | アッシュ グレー色 | | |
| 260 | 120 | 75 | サハラアール/カルカッタゴールド/レッドレヴァント | 3,932,500 | | | マットオープンラッカー | | |
| 260 | 120 | 75 | ドバーホワイト/インベリアルローマ/シルバークラウド | 4,150,300 | | | テクノポリマー | | |
| 260 | 120 | 75 | ラッポニアグリーン | 4,682,700 | | | ゴールド・シルバリーフ | | |
| 260 | 120 | 75 | パタゴニア | 5,094,100 | | | | | |
| Remark | | | | | | | | | |
| design. P. Jouin | | | | | | | | | |

NAME | OSWOOD RETTANGOLARE

| Size | Size | | | Top | Price (税込) | Wood Finish | | | |
|------------------|------|----|----------------------------|-----------|---------------|-------------|---------------|--|--|
| | W | D | H | | | | | | |
| 280 | 110 | 75 | エンペラドールダーク/グレーカルニコ | 3,714,700 | ウォールナット | ● | ナチュラルアッシュ | | |
| 280 | 110 | 75 | サハラアール/カルカッタゴールド/レッドレヴァント | 3,799,400 | ウォールナット モカ色 | | アッシュ モカ色 | | |
| 280 | 110 | 75 | ドバーホワイト/インベリアルローマ/シルバークラウド | 3,968,800 | ウォールナット ウェンジ色 | | アッシュ ウェンジ色 | | |
| 280 | 110 | 75 | ラッポニアグリーン | 4,525,400 | スベツサートオーク | | アッシュ ウォールナット色 | | |
| 280 | 110 | 75 | パタゴニア | 4,912,600 | マットクローズラッカー | | アッシュ カナバ色 | | |
| 280 | 120 | 75 | エンペラドールダーク/グレーカルニコ | 4,041,400 | | | アッシュ グレー色 | | |
| 280 | 120 | 75 | サハラアール/カルカッタゴールド/レッドレヴァント | 4,138,200 | | | マットオープンラッカー | | |
| 280 | 120 | 75 | ドバーホワイト/インベリアルローマ/シルバークラウド | 4,319,700 | | | テクノポリマー | | |
| 280 | 120 | 75 | ラッポニアグリーン | 4,924,700 | | | ゴールド・シルバリーフ | | |
| 280 | 120 | 75 | パタゴニア | 5,372,400 | | | | | |
| Remark | | | | | | | | | |
| design. P. Jouin | | | | | | | | | |

NAME | QUADRIFOGLIO BISTROT H105 QUADRATO

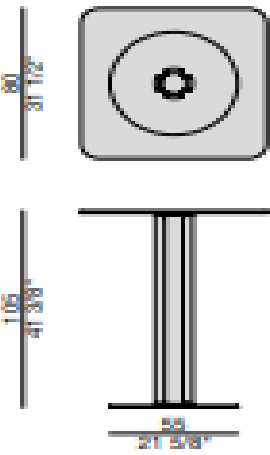

| Size | | | Top | Price (税込) | Wood Finish | | | |
|------|-----|-----|--------|------------|---------------|---|---------------|---|
| W | D | H | | | | | | |
| 80 | 80 | 105 | クリアガラス | 683,100 | ウォールナット | ● | ナチュラルアッシュ | ● |
| 100 | 100 | 105 | クリアガラス | 721,600 | ウォールナット モカ色 | ● | アッシュ モカ色 | ● |
| | | | | | ウォールナット ウェンジ色 | ● | アッシュ ウェンジ色 | ● |
| | | | | | スペッサートオーク | ● | アッシュ ウォールナット色 | ● |
| | | | | | マットクローズラッカー | ● | アッシュ カナバ色 | ● |
| | | | | | | | アッシュ グレー色 | ● |
| | | | | | | | マットオープンラッカー | ● |
| | | | | | | | テクノポリマー | |
| | | | | | | | ゴールド・シルバリーフ | |

Remark
design: C.Balabio メタル:ブロンズ

NAME | QUADRIFOGLIO BISTROT H105 TONDO



※付、上写真は想像と異なる場合があります。

| Size | | | Top | Price (税込) | Wood Finish | | | |
|------|-----|-----|--------|------------|---------------|---|---------------|---|
| W | D | H | | | | | | |
| 80 | 80 | 105 | クリアガラス | 683,100 | ウォールナット | ● | ナチュラルアッシュ | ● |
| 100 | 100 | 105 | クリアガラス | 721,600 | ウォールナット モカ色 | ● | アッシュ モカ色 | ● |
| | | | | | ウォールナット ウェンジ色 | ● | アッシュ ウェンジ色 | ● |
| | | | | | スペッサートオーク | ● | アッシュ ウォールナット色 | ● |
| | | | | | マットクローズラッカー | ● | アッシュ カナバ色 | ● |
| | | | | | | | アッシュ グレー色 | ● |
| | | | | | | | マットオープンラッカー | ● |
| | | | | | | | テクノポリマー | |
| | | | | | | | ゴールド・シルバリーフ | |

Remark
design: C.Balabio メタル:ブロンズ 参考重量:84kg

NAME | QUADRIFOGLIO



| Size | | | Top | Price (税込) | Wood Finish | | | |
|------|-----|----|-----|------------|---------------|--|---------------|---|
| W | D | H | | | | | | |
| 230 | 115 | 75 | ガラス | 2,349,600 | ウォールナット | | ナチュラルアッシュ | ● |
| 260 | 115 | 75 | ガラス | 2,380,400 | ウォールナット モカ色 | | アッシュ モカ色 | ● |
| 300 | 115 | 75 | ガラス | 2,416,700 | ウォールナット ウェンジ色 | | アッシュ ウェンジ色 | ● |
| 230 | 115 | 75 | ロック | 2,216,500 | スペッサートオーク | | アッシュ ウォールナット色 | ● |
| 260 | 115 | 75 | ロック | 2,358,400 | マットクローズラッカー | | アッシュ カナバ色 | ● |
| 300 | 115 | 75 | ロック | 2,480,500 | | | アッシュ グレー色 | ● |
| | | | | | | | マットオープンラッカー | ● |
| | | | | | | | テクノポリマー | |
| | | | | | | | ゴールド・シルバリーフ | |

Remark
design: C.Balabio メタル:ブラッシュドブラス/ブラックマット ガラス:ブラックラッカー/ホワイトラッカー
ロック:マツカラカッタ/マットエンベラドール/マットオキサイドブラック/パール/シルト/サンド/ストーン

※画像は、実際の仕上げと異なって見える場合があります。

NAME | QUADRIFOGLIO WOOD



| Size | | | Top | Price (税込) | Wood Finish | | | |
|------|-----|----|-----|------------|---------------|--|---------------|---|
| W | D | H | | | | | | |
| 230 | 115 | 75 | ウッド | 1,923,900 | ウォールナット | | ナチュラルアッシュ | ● |
| 260 | 115 | 75 | ウッド | 1,981,100 | ウォールナット モカ色 | | アッシュ モカ色 | ● |
| 300 | 115 | 75 | ウッド | 2,055,900 | ウォールナット ウェンジ色 | | アッシュ ウェンジ色 | ● |
| | | | | | スペッサートオーク | | アッシュ ウォールナット色 | ● |
| | | | | | マットクローズラッカー | | アッシュ カナバ色 | ● |
| | | | | | | | アッシュ グレー色 | ● |
| | | | | | | | マットオープンラッカー | ● |
| | | | | | | | テクノポリマー | |
| | | | | | | | ゴールド・シルバリーフ | |

Remark
design: C.Balabio メタル:ブラッシュドブラス/ブラックマット

NAME | QUADRIFOGLIO CRYSTAL



| Size | | | Top | Price (税込) | Wood Finish | | | |
|-----------------|---------|----|--------|------------|---------------|---|---------------|---|
| W | D | H | | | ウォールナット | ● | ナチュラルアッシュ | ● |
| 160/170/180/190 | 90/100 | 73 | クリアガラス | 1,749,000 | ウォールナット | ● | ナチュラルアッシュ | ● |
| 200/210 | 90/100 | 73 | クリアガラス | 1,802,900 | ウォールナット モカ色 | ● | アッシュ モカ色 | ● |
| 220/230 | 90/100 | 73 | クリアガラス | 1,860,100 | ウォールナット ウェンジ色 | ● | アッシュ ウェンジ色 | ● |
| 240/250/260 | 90/100 | 73 | クリアガラス | 1,958,000 | スペッサートオーク | ● | アッシュ ウォールナット色 | ● |
| 160/170/180/190 | 110/120 | 73 | クリアガラス | 1,802,900 | マットクローズラッカー | ● | アッシュ カナバ色 | ● |
| 200/210 | 110/120 | 73 | クリアガラス | 1,867,800 | | | アッシュ グレー色 | ● |
| 220/230 | 110/120 | 73 | クリアガラス | 1,933,800 | | | マットオープンラッカー | ● |
| 240/250/260 | 110/120 | 73 | クリアガラス | 2,011,900 | | | テクノポリマー | |
| | | | | | | | ゴールド・シルバリーフ | |

Remark

design. C.Ballabio メタル:ブラッシュドプラス 参考重量:265kg(最大)

NAME | QUADRIFOGLIO CRYSTAL

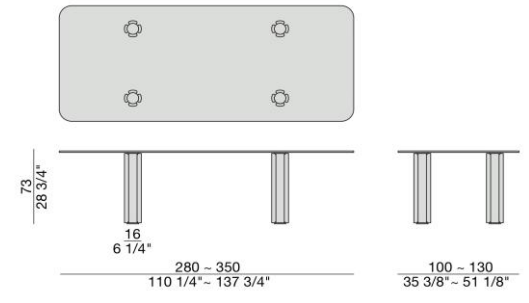

| Size | | | Top | Price (税込) | Wood Finish | | | |
|-------------|---------|----|--------|------------|---------------|---|---------------|---|
| W | D | H | | | ウォールナット | ● | ナチュラルアッシュ | ● |
| 280/290/300 | 90/100 | 73 | クリアガラス | 2,069,100 | ウォールナット | ● | ナチュラルアッシュ | ● |
| 310/320 | 90/100 | 73 | クリアガラス | 2,121,900 | ウォールナット モカ色 | ● | アッシュ モカ色 | ● |
| 330/340/350 | 90/100 | 73 | クリアガラス | 2,214,300 | ウォールナット ウェンジ色 | ● | アッシュ ウェンジ色 | ● |
| 280/290/300 | 110/120 | 73 | クリアガラス | 2,212,100 | スペッサートオーク | ● | アッシュ ウォールナット色 | ● |
| 310/320 | 110/120 | 73 | クリアガラス | 2,291,300 | マットクローズラッカー | ● | アッシュ カナバ色 | ● |
| 330/340/350 | 110/120 | 73 | クリアガラス | 2,391,400 | | | アッシュ グレー色 | ● |
| | | | | | | | マットオープンラッカー | ● |
| | | | | | | | テクノポリマー | |
| | | | | | | | ゴールド・シルバリーフ | |

Remark

design. C.Ballabio メタル:ブラッシュドプラス

NAME | QUADRIFOGLIO CRYSTAL SQUARE

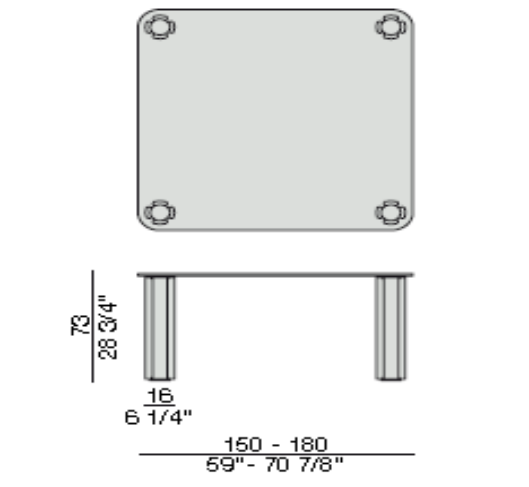

| Size | | | Top | Price (税込) | Wood Finish | | | |
|------|-----|----|--------|------------|---------------|---|---------------|---|
| W | D | H | | | ウォールナット | ● | ナチュラルアッシュ | ● |
| 150 | 150 | 73 | クリアガラス | 1,802,900 | ウォールナット | ● | ナチュラルアッシュ | ● |
| 180 | 180 | 73 | クリアガラス | 2,055,900 | ウォールナット モカ色 | ● | アッシュ モカ色 | ● |
| | | | | | ウォールナット ウェンジ色 | ● | アッシュ ウェンジ色 | ● |
| | | | | | スペッサートオーク | ● | アッシュ ウォールナット色 | ● |
| | | | | | マットクローズラッカー | ● | アッシュ カナバ色 | ● |
| | | | | | | | アッシュ グレー色 | ● |
| | | | | | | | マットオープンラッカー | ● |
| | | | | | | | テクノポリマー | |
| | | | | | | | ゴールド・シルバリーフ | |

Remark

design. C.Ballabio メタル:ブラッシュドプラス 参考重量:221kg/270kg

NAME | QUADRIFOGLIO TONDO 3



| Size | | | Top | Price (税込) | Wood Finish | | | |
|------|-----|----|--------|------------|---------------|---|---------------|---|
| W | D | H | | | ウォールナット | ● | ナチュラルアッシュ | ● |
| 160 | 160 | 75 | クリアガラス | 1,795,200 | ウォールナット | ● | ナチュラルアッシュ | ● |
| 160 | 160 | 75 | ロック | 1,855,700 | ウォールナット モカ色 | ● | アッシュ モカ色 | ● |
| | | | | | ウォールナット ウェンジ色 | ● | アッシュ ウェンジ色 | ● |
| | | | | | スペッサートオーク | ● | アッシュ ウォールナット色 | ● |
| | | | | | マットクローズラッカー | ● | アッシュ カナバ色 | ● |
| | | | | | | | アッシュ グレー色 | ● |
| | | | | | | | マットオープンラッカー | ● |
| | | | | | | | テクノポリマー | |
| | | | | | | | ゴールド・シルバリーフ | |

Remark

design. C.Ballabio メタル:ブラッシュドプラス/マットブラック ガラス:ブラックラッカー/ホワイトラッカー
ロック:マットカラカッタ/マットエンペアドール/マットオキサイドブラック/パール/ソルト/サンド/ストーン

※仕上げは画像と異なります。

※画像は、実際の仕上げと異なって見える場合があります。

NAME | QUADRIFOGLIO M TONDO 1

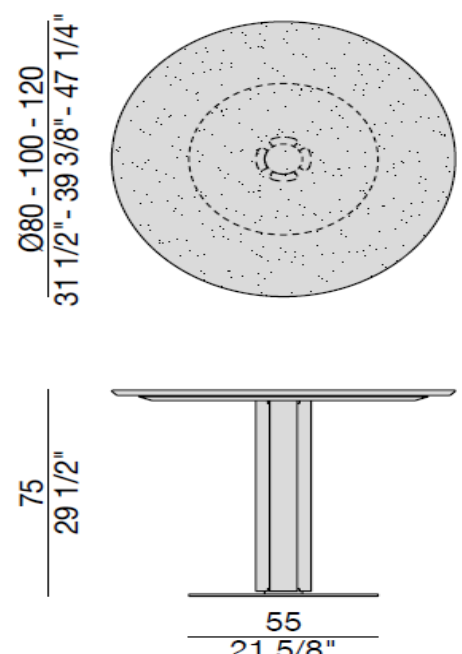

| Size | | | Top | Price (税込) | Wood Finish | | | |
|--------|-----|----|----------------------------|------------|---------------|---|---------------|---|
| W | D | H | | | | | | |
| 80 | 80 | 75 | エンペラドールダーク/グレーカルニコ | 1,064,800 | ウォールナット | ● | ナチュラルアッシュ | ● |
| 80 | 80 | 75 | サハラノアール/カルカッタゴールド/レッドレヴァント | 1,113,200 | ウォールナット モカ色 | ● | アッシュ モカ色 | ● |
| 80 | 80 | 75 | ドバーホワイト/インペリアルローマ/シルバークロウ | 1,125,300 | ウォールナット ウェンジ色 | ● | アッシュ ウェンジ色 | ● |
| 80 | 80 | 75 | ラッポニアグリーン | 1,210,000 | スペッサートオーク | ● | アッシュ ウォールナット色 | ● |
| 80 | 80 | 75 | バタゴニア | 1,318,900 | マットクローズラッカー | ● | アッシュ カナバ色 | ● |
| 100 | 100 | 75 | エンペラドールダーク/グレーカルニコ | 1,306,800 | | | アッシュ グレー色 | ● |
| 100 | 100 | 75 | サハラノアール/カルカッタゴールド/レッドレヴァント | 1,379,400 | | | マットオープンラッカー | ● |
| 100 | 100 | 75 | ドバーホワイト/インペリアルローマ/シルバークロウ | 1,391,500 | | | テクノポリマー | |
| 100 | 100 | 75 | ラッポニアグリーン | 1,524,600 | | | ゴールド・シルバークロウ | |
| 100 | 100 | 75 | バタゴニア | 1,669,800 | | | | |
| Remark | | | | | | | | |

design. C Ballabio 金属・ブロンズ

NAME | QUADRIFOGLIO M TONDO 1

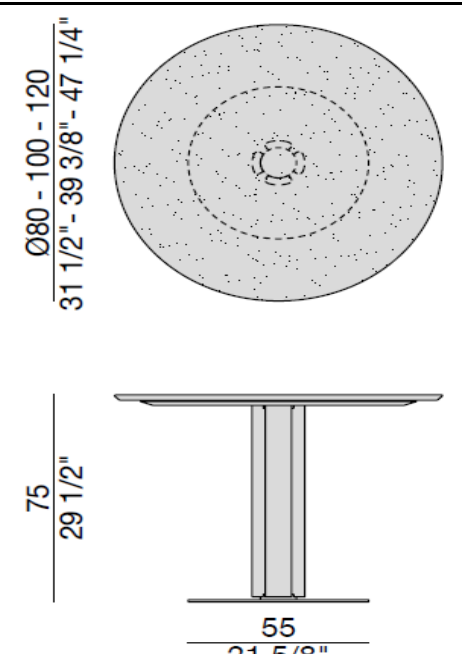

| Size | | | Top | Price (税込) | Wood Finish | | | |
|--------|-----|----|---------------------------|------------|---------------|---|---------------|---|
| W | D | H | | | | | | |
| 120 | 120 | 75 | エンペラドールダーク/グレーカルニコ | 1,573,000 | ウォールナット | ● | ナチュラルアッシュ | ● |
| 120 | 120 | 75 | サハラノアール/カルカッタゴールド/レッドレ | 1,681,900 | ウォールナット モカ色 | ● | アッシュ モカ色 | ● |
| 120 | 120 | 75 | ドバーホワイト/インペリアルローマ/シルバークロウ | 1,706,100 | ウォールナット ウェンジ色 | ● | アッシュ ウェンジ色 | ● |
| 120 | 120 | 75 | ラッポニアグリーン | 1,887,600 | スペッサートオーク | ● | アッシュ ウォールナット色 | ● |
| 120 | 120 | 75 | バタゴニア | 2,057,000 | マットクローズラッカー | ● | アッシュ カナバ色 | ● |
| | | | | | | | アッシュ グレー色 | ● |
| | | | | | | | マットオープンラッカー | ● |
| | | | | | | | テクノポリマー | |
| | | | | | | | ゴールド・シルバークロウ | |
| Remark | | | | | | | | |

design. C Ballabio 金属・ブロンズ

NAME | SANIRO L



| Size | | | Top | Price (税込) | Wood Finish | | | |
|--------|-----|----|---------|------------|---------------|---|---------------|--|
| W | D | H | | | | | | |
| 220 | 110 | 76 | ウォールナット | 2,963,400 | ウォールナット | ● | ナチュラルアッシュ | |
| 280 | 110 | 76 | ウォールナット | 3,240,600 | ウォールナット モカ色 | | アッシュ モカ色 | |
| 220 | 120 | 76 | ウォールナット | 3,099,800 | ウォールナット ウェンジ色 | | アッシュ ウェンジ色 | |
| 280 | 120 | 76 | ウォールナット | 3,400,100 | スペッサートオーク | | アッシュ ウォールナット色 | |
| | | | | | マットクローズラッカー | | アッシュ カナバ色 | |
| | | | | | | | アッシュ グレー色 | |
| | | | | | | | マットオープンラッカー | |
| | | | | | | | シャイニーラッカー | |
| | | | | | | | テクノポリマー | |
| | | | | | | | ゴールド・シルバークロウ | |
| Remark | | | | | | | | |

design. Meneghello Paoletti

NAME | SANIRO M

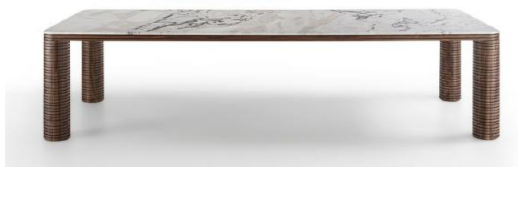

| Size | | | Top | Price (税込) | Wood Finish | | | |
|--------|-----|----|---------------------------|------------|---------------|---|---------------|--|
| W | D | H | | | | | | |
| 220 | 110 | 76 | エンペラドールダーク/グレーカルニコ | 3,399,000 | ウォールナット | ● | ナチュラルアッシュ | |
| 220 | 110 | 76 | サハラノアール/カルカッタゴールド/レッドレ | 3,722,400 | ウォールナット モカ色 | | アッシュ モカ色 | |
| 220 | 110 | 76 | ドバーホワイト/インペリアルローマ/シルバークロウ | 3,837,900 | ウォールナット ウェンジ色 | | アッシュ ウェンジ色 | |
| 220 | 110 | 76 | ラッポニアグリーン | 4,061,200 | スペッサートオーク | | アッシュ ウォールナット色 | |
| 220 | 110 | 76 | バタゴニア | 4,662,900 | マットクローズラッカー | | アッシュ カナバ色 | |
| 220 | 120 | 76 | エンペラドールダーク/グレーカルニコ | 3,587,100 | | | アッシュ グレー色 | |
| 220 | 120 | 76 | サハラノアール/カルカッタゴールド/レッドレ | 3,941,300 | | | マットオープンラッカー | |
| 220 | 120 | 76 | ドバーホワイト/インペリアルローマ/シルバークロウ | 4,087,600 | | | テクノポリマー | |
| 220 | 120 | 76 | ラッポニアグリーン | 4,313,100 | | | ゴールド・シルバークロウ | |
| 220 | 120 | 76 | バタゴニア | 5,065,500 | | | | |
| Remark | | | | | | | | |

design. Meneghello Paoletti

NAME | SANSIRO M

| Size | Size | | | Top | Price (税込) | Wood Finish | | |
|-----------------------------|------|-----|----|-------------------------|------------|---------------|---|---------------|
| | W | D | H | | | | | |
| | 280 | 110 | 76 | エンペラドールダーク/グレーカルニコ | 3,934,700 | ウォールナット | ● | ナチュラルアッシュ |
| | 280 | 110 | 76 | サハラノール/カルカッタゴールド/レッドレ | 4,261,400 | ウォールナット モカ色 | | アッシュ モカ色 |
| | 280 | 110 | 76 | ドバーホワイト/インペリアルローマ/シルバーク | 4,486,900 | ウォールナット ウェンジ色 | | アッシュ ウェンジ色 |
| | 280 | 110 | 76 | ラッポニアグリーン | 4,697,000 | スベツサートオーク | | アッシュ ウォールナット色 |
| | 280 | 110 | 76 | パタゴニア | 5,459,300 | マットクローズラッカー | | アッシュ カナバ色 |
| | 280 | 120 | 76 | エンペラドールダーク/グレーカルニコ | 4,171,200 | | | アッシュ グレー色 |
| | 280 | 120 | 76 | サハラノール/カルカッタゴールド/レ | 4,527,600 | | | マットオープンラッカー |
| | 280 | 120 | 76 | ドバーホワイト/インペリアルローマ/シル | 4,714,600 | | | テクノポリマー |
| | 280 | 120 | 76 | ラッポニアグリーン | 5,005,000 | | | ゴールド・シルバリーフ |
| | 280 | 120 | 76 | パタゴニア | 5,995,000 | | | |
| Remark | | | | | | | | |
| design. Meneghello Paoletti | | | | | | | | |

NAME | SANSIRO ROCK

| Size | Size | | | Top | Price (税込) | Wood Finish | | |
|--|------|-----|----|-----|------------|---------------|---|---------------|
| | W | D | H | | | | | |
| | 220 | 110 | 75 | ロック | 2,605,900 | ウォールナット | ● | ナチュラルアッシュ |
| | 220 | 120 | 75 | ロック | 2,743,400 | ウォールナット モカ色 | | アッシュ モカ色 |
| | 280 | 110 | 75 | ロック | 2,818,200 | ウォールナット ウェンジ色 | | アッシュ ウェンジ色 |
| | 280 | 120 | 75 | ロック | 2,966,700 | スベツサートオーク | | アッシュ ウォールナット色 |
| | | | | | | マットクローズラッカー | | アッシュ カナバ色 |
| | | | | | | | | アッシュ グレー色 |
| | | | | | | | | マットオープンラッカー |
| | | | | | | | | テクノポリマー |
| | | | | | | | | ゴールド・シルバリーフ |
| Remark | | | | | | | | |
| design. Meneghello Paoletti 天板:ロック/マットカラカッタ/マットエンペラドール/マットオキサイドブラック/パール/ソルト/サンド/ストーン | | | | | | | | |

NAME | SANSIRO TONDO L

| Size | Size | | | Top | Price (税込) | Wood Finish | | |
|-----------------------------|------|-----|----|-----|------------|---------------|---|---------------|
| | W | D | H | | | | | |
| | 160 | 160 | 76 | ウッド | 3,133,900 | ウォールナット | ● | ナチュラルアッシュ |
| | 180 | 180 | 76 | ウッド | 3,569,500 | ウォールナット モカ色 | | アッシュ モカ色 |
| | 200 | 200 | 76 | ウッド | 4,065,600 | ウォールナット ウェンジ色 | | アッシュ ウェンジ色 |
| | | | | | | スベツサートオーク | | アッシュ ウォールナット色 |
| | | | | | | マットクローズラッカー | | アッシュ カナバ色 |
| | | | | | | | | アッシュ グレー色 |
| | | | | | | | | マットオープンラッカー |
| | | | | | | | | テクノポリマー |
| | | | | | | | | ゴールド・シルバリーフ |
| Remark | | | | | | | | |
| design. Meneghello Paoletti | | | | | | | | |

NAME | SANSIRO TONDO M

| Size | Size | | | Top | Price (税込) | Wood Finish | | |
|-----------------------------|------|-----|----|-------------------------|------------|---------------|---|---------------|
| | W | D | H | | | | | |
| | 160 | 160 | 76 | エンペラドールダーク/グレーカルニコ | 3,581,600 | ウォールナット | ● | ナチュラルアッシュ |
| | 160 | 160 | 76 | ネロサハラノア/カラカッタ/レッドレヴァ | 3,775,200 | ウォールナット モカ色 | | アッシュ モカ色 |
| | 160 | 160 | 76 | ドバーホワイト/インペリアルローマ/シルバーク | 3,920,400 | ウォールナット ウェンジ色 | | アッシュ ウェンジ色 |
| | 160 | 160 | 76 | ラッポニアグリーン | 4,247,100 | スベツサートオーク | | アッシュ ウォールナット色 |
| | 160 | 160 | 76 | パタゴニア | 4,452,800 | マットクローズラッカー | | アッシュ カナバ色 |
| | 180 | 180 | 76 | エンペラドールダーク/グレーカルニコ | 4,198,700 | | | アッシュ グレー色 |
| | 180 | 180 | 76 | ネロサハラノア/カラカッタ/レッドレヴァ | 4,416,500 | | | マットオープンラッカー |
| | 180 | 180 | 76 | ドバーホワイト/インペリアルローマ/シルバーク | 4,573,800 | | | テクノポリマー |
| | 180 | 180 | 76 | ラッポニアグリーン | 5,021,500 | | | ゴールド・シルバリーフ |
| | 180 | 180 | 76 | パタゴニア | 5,299,800 | | | |
| Remark | | | | | | | | |
| design. Meneghello Paoletti | | | | | | | | |

NAME | SANSIRO TONDO M

| Size | Size | | | Top | Price (税込) | Wood Finish | | | |
|--------|------|-----|----|---------------------------|------------|---------------|---|---------------|--|
| | W | D | H | | | | | | |
| 200 | 200 | 200 | 76 | エンペラドールダーク/グレーカルニコ | 4,876,300 | ウォールナット | ● | ナチュラルアッシュ | |
| 200 | 200 | 200 | 76 | ネロサハラノア/カラカッタ/レッドレザント | 5,311,900 | ウォールナット モカ色 | | アッシュ モカ色 | |
| 200 | 200 | 200 | 76 | ドバーホワイト/インペリアルローマ/シルバーウエー | 5,420,800 | ウォールナット ウェンジ色 | | アッシュ ウェンジ色 | |
| 200 | 200 | 200 | 76 | ラッポニアグリーン | 5,916,900 | スベツサートオーク | | アッシュ ウォールナット色 | |
| 200 | 200 | 200 | 76 | パタゴニア | 6,146,800 | マットクローズラッカー | | アッシュ カナバ色 | |
| | | | | | | | | アッシュ グレー色 | |
| | | | | | | | | マットオープンラッカー | |
| | | | | | | | | テクノポリマー | |
| | | | | | | | | ゴールド・シルバリーフ | |
| Remark | | | | | | | | | |

design. Meneghello Paoletti

NAME | SANSIRO TONDO ROCK

| Size | Size | | | Top | Price (税込) | Wood Finish | | | |
|--------|------|-----|----|-----|------------|---------------|---|---------------|--|
| | W | D | H | | | | | | |
| 160 | 160 | 160 | 75 | ロック | 2,746,700 | ウォールナット | ● | ナチュラルアッシュ | |
| 180 | 180 | 180 | 75 | ロック | 3,218,600 | ウォールナット モカ色 | | アッシュ モカ色 | |
| 200 | 200 | 200 | 75 | ロック | 3,605,800 | ウォールナット ウェンジ色 | | アッシュ ウェンジ色 | |
| | | | | | | スベツサートオーク | | アッシュ ウォールナット色 | |
| | | | | | | マットクローズラッカー | | アッシュ カナバ色 | |
| | | | | | | | | アッシュ グレー色 | |
| | | | | | | | | マットオープンラッカー | |
| | | | | | | | | テクノポリマー | |
| | | | | | | | | ゴールド・シルバリーフ | |
| Remark | | | | | | | | | |

design. Meneghello Paoletti ロック: マットカラカッタ/マットエンペラドール/マットオキサイドブラック/パール/ソルト/サンド/ストーン

※画像は、実際の仕上げと異なって見える場合があります。

NAME | SPIN

| Size | Size | | | Top | Price (税込) | Wood Finish | | | |
|--------|------|-----|----|--------|------------|---------------|---|---------------|--|
| | W | D | H | | | | | | |
| 80 | 80 | 80 | 75 | クリアガラス | 631,400 | ウォールナット | ● | ナチュラルアッシュ | |
| 100 | 100 | 100 | 75 | クリアガラス | 661,100 | ウォールナット モカ色 | ● | アッシュ モカ色 | |
| 120 | 120 | 120 | 75 | クリアガラス | 727,100 | ウォールナット ウェンジ色 | ● | アッシュ ウェンジ色 | |
| | | | | | | スベツサートオーク | | アッシュ ウォールナット色 | |
| | | | | | | マットクローズラッカー | ● | アッシュ カナバ色 | |
| | | | | | | | | アッシュ グレー色 | |
| | | | | | | | | マットオープンラッカー | |
| | | | | | | | | テクノポリマー | |
| | | | | | | | | ゴールド・シルバリーフ | |
| Remark | | | | | | | | | |

design. G.Carollo メタル: グレービューター 参考重量: 84kg(最大)

※仕上げは画像と異なります。

NAME | SPIN ROCK

| Size | Size | | | Top | Price (税込) | Wood Finish | | | |
|--------|------|-----|----|-----|------------|---------------|---|---------------|--|
| | W | D | H | | | | | | |
| 80 | 80 | 80 | 75 | ロック | 1,117,600 | ウォールナット | ● | ナチュラルアッシュ | |
| 100 | 100 | 100 | 75 | ロック | 1,189,100 | ウォールナット モカ色 | ● | アッシュ モカ色 | |
| 120 | 120 | 120 | 75 | ロック | 1,266,100 | ウォールナット ウェンジ色 | ● | アッシュ ウェンジ色 | |
| | | | | | | スベツサートオーク | | アッシュ ウォールナット色 | |
| | | | | | | マットクローズラッカー | ● | アッシュ カナバ色 | |
| | | | | | | | | アッシュ グレー色 | |
| | | | | | | | | マットオープンラッカー | |
| | | | | | | | | テクノポリマー | |
| | | | | | | | | ゴールド・シルバリーフ | |
| Remark | | | | | | | | | |

design. G.Carollo メタル: グレービューター/ステインクローム ロック: マットカラカッタ/マットエンペラドール/マットオキサイドブラック/パール/ソルト/サンド/ストーン

NAME | THAYL



| Size | | | Top | Price (税込) | Wood Finish | | |
|------|-----|----|---------------------------|------------|---------------|---|---------------|
| W | D | H | | | | | |
| 160 | 160 | 74 | ウッド | 2,709,300 | ウォールナット | ● | ナチュラルアッシュ |
| 160 | 160 | 74 | エンペラードールダーク/グレーカルニコ | 3,457,300 | ウォールナット モカ色 | ● | アッシュ モカ色 |
| 160 | 160 | 74 | ネロサハラノア/カラカッタ/レッドレヴァント | 3,891,800 | ウォールナット ウェンジ色 | ● | アッシュ ウェンジ色 |
| 160 | 160 | 74 | ドバーホワイト/インベリアルローマ/シルバークロウ | 3,987,500 | スペッサートオーク | | アッシュ ウォールナット色 |
| 160 | 160 | 74 | ラッポニアグリーン | 4,221,800 | マツクロースラッカー | | アッシュ カナバ色 |
| 160 | 160 | 74 | パタゴニア | 4,665,100 | | | アッシュ グレー色 |
| 200 | 200 | 74 | ウッド | 3,760,900 | | | マツオープンラッカー |
| 200 | 200 | 74 | エンペラードールダーク/グレーカルニコ | 4,378,000 | | | テクノポリマー |
| 200 | 200 | 74 | ネロサハラノア/カラカッタ/レッドレヴァント | 5,577,000 | | | ゴールド・シルバリーフ |
| 200 | 200 | 74 | ドバーホワイト/インベリアルローマ/シルバークロウ | 5,743,100 | | | |
| 200 | 200 | 74 | ラッポニアグリーン | 5,933,400 | | | |
| 200 | 200 | 74 | パタゴニア | 6,079,700 | | | |

design. G.&O.Buratti メタル:ブロンズ

※画像は、実際の仕上げと異なって見える場合があります。

NAME | THAYL OVAL

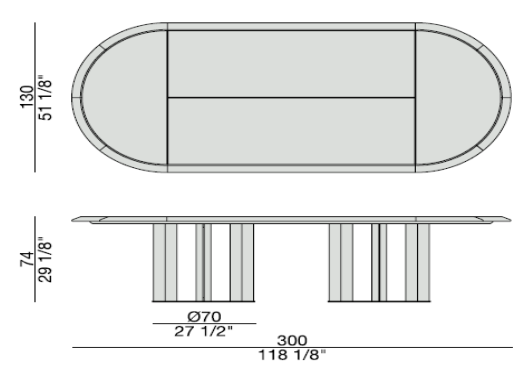

| Size | | | Top | Price (税込) | Wood Finish | | |
|------|-----|----|---------------------------|------------|---------------|---|---------------|
| W | D | H | | | | | |
| 300 | 130 | 74 | ウッド | 4,522,100 | ウォールナット | ● | ナチュラルアッシュ |
| 300 | 130 | 74 | エンペラードールダーク/グレーカルニコ | 5,930,100 | ウォールナット モカ色 | ● | アッシュ モカ色 |
| 300 | 130 | 74 | ネロサハラノア/カラカッタ/レッドレヴァント | 7,290,800 | ウォールナット ウェンジ色 | ● | アッシュ ウェンジ色 |
| 300 | 130 | 74 | ドバーホワイト/インベリアルローマ/シルバークロウ | 7,833,100 | スペッサートオーク | | アッシュ ウォールナット色 |
| 300 | 130 | 74 | ラッポニアグリーン | 7,935,400 | マツクロースラッカー | | アッシュ カナバ色 |
| 300 | 130 | 74 | パタゴニア | 8,703,200 | | | アッシュ グレー色 |
| | | | | | | | マツオープンラッカー |
| | | | | | | | テクノポリマー |
| | | | | | | | ゴールド・シルバリーフ |

design. G.&O.Buratti メタル:ブロンズ 参考重量:614kg

NAME | ZIGGY TABLE 150×150



| Size | | | Top | Price (税込) | Wood Finish | | |
|------|-----|----|-------------|------------|---------------|---|---------------|
| W | D | H | | | | | |
| 150 | 150 | 75 | ウッド | 2,027,300 | ウォールナット | ● | ナチュラルアッシュ |
| 150 | 150 | 75 | ガラス | 1,766,600 | ウォールナット モカ色 | ● | アッシュ モカ色 |
| 150 | 150 | 75 | エンペラードールダーク | 2,248,400 | ウォールナット ウェンジ色 | ● | アッシュ ウェンジ色 |
| 150 | 150 | 75 | グレーカルニコ | 2,248,400 | スペッサートオーク | | アッシュ ウォールナット色 |
| 150 | 150 | 75 | ネロサハラノア | 2,761,000 | マツクロースラッカー | ● | アッシュ カナバ色 |
| 150 | 150 | 75 | ピアノコカラカッタオロ | 2,761,000 | | | アッシュ グレー色 |
| 150 | 150 | 75 | レッドレヴァント | 2,761,000 | | | マツオープンラッカー |
| 150 | 150 | 75 | ドヴァーホワイト | 2,843,500 | | | テクノポリマー |
| 150 | 150 | 75 | インベリアルローマ | 2,843,500 | | | ゴールド・シルバリーフ |
| 150 | 150 | 75 | シルバークロウ | 2,843,500 | | | |
| 150 | 150 | 75 | ラッポニアグリーン | 3,411,100 | | | |
| 150 | 150 | 75 | パタゴニア | 3,998,500 | | | |

design. C.Balabio ガラス:フロストガラス ブラックバックコーティッド/エクストラライト フロストガラス ホワイトバックコーティッド/エクストラライト フロストガラス グラナータバックコーティッド/エクストラライト フロストガラス アルジーラバックコーティッド 参考重量:190kg

NAME | ZIGGY TABLE



| Size | | | Top | Price (税込) | Wood Finish | | |
|-----------------|-----|----|-------------|------------|---------------|---|---------------|
| W | D | H | | | | | |
| 150/160/170/180 | 100 | 75 | ウッド | 1,857,900 | ウォールナット | ● | ナチュラルアッシュ |
| 150/160/170/180 | 100 | 75 | ガラス | 1,540,000 | ウォールナット モカ色 | ● | アッシュ モカ色 |
| 150/160/170/180 | 100 | 75 | エンペラードールダーク | 1,981,100 | ウォールナット ウェンジ色 | ● | アッシュ ウェンジ色 |
| 150/160/170/180 | 100 | 75 | グレーカルニコ | 1,981,100 | スペッサートオーク | | アッシュ ウォールナット色 |
| 150/160/170/180 | 100 | 75 | ネロサハラノア | 2,434,300 | マツクロースラッカー | ● | アッシュ カナバ色 |
| 150/160/170/180 | 100 | 75 | ピアノコカラカッタオロ | 2,434,300 | | | アッシュ グレー色 |
| 150/160/170/180 | 100 | 75 | レッドレヴァント | 2,434,300 | | | マツオープンラッカー |
| 150/160/170/180 | 100 | 75 | ドヴァーホワイト | 2,475,000 | | | テクノポリマー |
| 150/160/170/180 | 100 | 75 | インベリアルローマ | 2,475,000 | | | ゴールド・シルバリーフ |
| 150/160/170/180 | 100 | 75 | シルバークロウ | 2,475,000 | | | |
| 150/160/170/180 | 100 | 75 | ラッポニアグリーン | 2,765,400 | | | |
| 150/160/170/180 | 100 | 75 | パタゴニア | 3,282,400 | | | |

※仕上げは画像と異なります。

design. C.Balabio

NAME | ZIGGY TABLE



| Size | | | Top | Price (税込) | Wood Finish | | | |
|-----------------|-----|----|-------------|------------|---------------|---|---------------|---|
| W | D | H | | | | | | |
| 190/200/210/220 | 100 | 75 | ウッド | 1,961,300 | ウォールナット | ● | ナチュラルアッシュ | ● |
| 190/200/210/220 | 100 | 75 | ガラス | 1,701,700 | ウォールナット モカ色 | ● | アッシュ モカ色 | ● |
| 190/200/210/220 | 100 | 75 | エンペラドールダーク | 2,104,300 | ウォールナット ウェンジ色 | ● | アッシュ ウェンジ色 | ● |
| 190/200/210/220 | 100 | 75 | グレーカルニコ | 2,104,300 | スペッサートオーク | | アッシュ ウォールナット色 | ● |
| 190/200/210/220 | 100 | 75 | ネロサハラノア | 2,592,700 | マットクローズラッカー | ● | アッシュ カナバ色 | ● |
| 190/200/210/220 | 100 | 75 | ピアンコカラカッタオロ | 2,592,700 | | | アッシュ グレー色 | ● |
| 190/200/210/220 | 100 | 75 | レッドレザント | 2,592,700 | | | マットオープンラッカー | ● |
| 190/200/210/220 | 100 | 75 | ドヴァーホワイト | 2,703,800 | | | テクノポリマー | |
| 190/200/210/220 | 100 | 75 | インベリアルローマ | 2,703,800 | | | ゴールド・シルバリーフ | |
| 190/200/210/220 | 100 | 75 | シルバークエープ | 2,703,800 | | | | |
| 190/200/210/220 | 100 | 75 | ラッポニアグリーン | 3,108,600 | | | | |
| 190/200/210/220 | 100 | 75 | パタゴニア | 3,704,800 | | | | |

Remark
design. C.Balabio

※画像は、実際の仕上げと異なって見える場合があります。

NAME | ZIGGY TABLE



| Size | | | Top | Price (税込) | Wood Finish | | | |
|-----------------|-----|----|-------------|------------|---------------|---|---------------|---|
| W | D | H | | | | | | |
| 230/240/250/260 | 100 | 75 | ウッド | 2,412,300 | ウォールナット | ● | ナチュラルアッシュ | ● |
| 230/240/250/260 | 100 | 75 | ガラス | 1,907,400 | ウォールナット モカ色 | ● | アッシュ モカ色 | ● |
| 230/240/250/260 | 100 | 75 | エンペラドールダーク | 2,455,200 | ウォールナット ウェンジ色 | ● | アッシュ ウェンジ色 | ● |
| 230/240/250/260 | 100 | 75 | グレーカルニコ | 2,455,200 | スペッサートオーク | | アッシュ ウォールナット色 | ● |
| 230/240/250/260 | 100 | 75 | ネロサハラノア | 3,050,300 | マットクローズラッカー | ● | アッシュ カナバ色 | ● |
| 230/240/250/260 | 100 | 75 | ピアンコカラカッタオロ | 3,050,300 | | | アッシュ グレー色 | ● |
| 230/240/250/260 | 100 | 75 | レッドレザント | 3,050,300 | | | マットオープンラッカー | ● |
| 230/240/250/260 | 100 | 75 | ドヴァーホワイト | 3,119,600 | | | テクノポリマー | |
| 230/240/250/260 | 100 | 75 | インベリアルローマ | 3,119,600 | | | ゴールド・シルバリーフ | |
| 230/240/250/260 | 100 | 75 | シルバークエープ | 3,119,600 | | | | |
| 230/240/250/260 | 100 | 75 | ラッポニアグリーン | 3,413,300 | | | | |
| 230/240/250/260 | 100 | 75 | パタゴニア | 4,117,300 | | | | |

Remark
design. C.Balabio

※仕上げは画像と異なります。